



# Frühling 2024



**TOP-ANGEBOT**  
nur **200,00**



**Vakuumverpackungsmaschine „VAC“**  
Einhand-Bedienung, 2 wählbare Pumpenstärken und Versiegelungszeiten, für gerippte Vakuumbbeutel und Folienschläuche bis 30 cm Breite, integriertes Rollenfach mit Folienschneider. Pumpenleistung ca. 15 l/min, 140 W, 230 V, Maße 46 x 27 x 12 cm  
Best. Nr. K 106138



**TOP-ANGEBOT**  
nur **129,00**



**Traktorsitz / Schleppersitz SAUGUT "ECO"**  
5-fache Neigungsverstellung der Grundplatte 0°/12°/16°/20°/22°, Kunstleder, Gewichtseinstellung 50-120 kg, mit Gasdämpfer, Längsverstellung 160 mm, Federweg 80 mm  
Best. Nr. K 15215



**AKTION**  
statt 57,50  
nur **50,00**

**Fliegenvernichter FAIE EcoKill LED**  
Aluminium-Gehäuse inkl. Aufhängekette. 230 V, 2 Lampen je 7 Watt, Wirkungsbereich bis 150 m², Spannung 2200 V. 48x26x7cm (BxHxT)  
Best. Nr. K 120839

**TOP-ANGEBOT**  
nur **254,00**



**Hydraulischer Oberlenker Kat.2 mit Fanghaken, Kugelaug und Oberlenkerbügel**  
Kolben-Ø K = 70mm, Kolbenstange-Ø S 35mm bis ca. 120PS, Druckkraft ca. 6927kg, Zugkraft ca. 5195kg. Hub (mm): 250, Einbaulänge (mm): 605  
Best. Nr. K 123680



**TOP-ANGEBOT**  
nur **129,00**



**Ackerschienenendreieck SAUGUT Kat.2 verdrehsicher**  
Mit Anhänger-Kugelbolzen 50mm und Anhänger-Zugmaul, verdrehsicher, Ackerschiene 932mm, 9 Bohrungen 28mm, nicht homologiert (keine StvO Zulassung)  
Best. Nr. K 99475

**TOP-ANGEBOT**  
nur **129,00**



**Weidezaungerät FA350 - 230V**  
Schlagstarkes Allround-Netzgerät 230 V. Impulsenergie bei 500 Ohm: 3,5 Joule Ladeenergie (Joule): 5,5 max. Zaunlänge hoher Bewuchs (km): 2,5 mögliche Netze 50 m: 9 Stück max. Spannung (V): 11500 Spannung bei 500 Ohm: 5700 Volt  
Best. Nr. K 104607

**TOP-ANGEBOT**  
nur **499,90**



**Hoftankstelle Profi 50**  
60 L/min. Leistung. Komplett mit Zählwerk und automatischer Zapfpistole, 4M Auslaufschlauch und sämtlichen Kupplungen, jedoch ohne Ansaugleitung. Motor 550W/230V. Anschlüsse 1 Zoll IG.  
Best. Nr. K 26708

**GRATIS\***



Toaster SAUGUT mit Vorteilscode **TOAST60CH**

**Aktionspreise gültig bis 2.6.2024**

\*Mindestbestellwert Fr. 60,00 und nur solange der Vorrat reicht  
Gilt nicht in Verbindung mit anderen Rabatten und Aktionen sowie auf bereits getätigte Bestellungen. Aktion gilt nicht für Wiederverkäufer.

**Einfach besser LANDWIRTSCHAFTen!**



### 1 Druckluft-Fettpresse Automatik

Automatik Ausführung mit Fettförderung solange der Abzug betätigt wird - ideal für größere Schmierstellen. Komplet mit Düse, Rohr und 400 mm Panzerschlauch. Best. Nr. K 57329 CHF **99,50**

**2 Fahrrad-Füllset**  
Zum Aufpumpen von Rädern, Matratzen, Fußbällen, usw. Best. Nr. K 15754 **statt 17,50 CHF 12,50**

**3 Ausblaspistole mit Rohr**  
Länge (mm) Best. Nr. CHF  
250 K 42832 **25,90**  
500 K 42833 **29,50**

**+ 1145 Punkte**

### 4 Druckluft-Nagelentrostler LNF 1

Leistungstarkes Werkzeug zum raschen und präzisen Entrosten von Metall, Abklopfen von Farbe, Entfernen von Putz und Betonresten, Bearbeiten von Stein usw. Lange Lebensdauer durch Metallausführung mit 12 Nadeln aus Spezialstahl. Schlagzahl 3800 min, Luftbedarf ca.170 L/min, Gewicht nur 1,2 kg. Best. Nr. K 55449 CHF **229,00**



**5 Schlagschrauberset 11tlg**  
Leistungsstarker Schlagschrauber mit 1650Nm Löse- und 850Nm Anzugsmoment auch für schwere Aufgaben geeignet. Luftverbrauch ca. 145 L/min, Anschluss 1/2" Vierkant, Gewicht nur 2,1 kg. Komplet mit Schlagnüsse in den Gr. 9,10,11,13,14,17,19,22,24,27 sowie Verlängerung und Kunststoffkoffer. Kräftiger Schlagschrauber mit sensationellem Preis-Leistungsverhältnis. Best. Nr. K 124355 CHF **159,90**



**6 Reifenfüller Profi**  
Sehr exakter Reifenfülldruckprüfer mit Manometer 0 bis 10 bar, Ø 80 mm und extra langem Schlauch. Best. Nr. K 6746 CHF **87,90**



**7 Reifenfüller RMG Quick Lock**  
Set Angebot inkl 3 teiligem Adapter Set, sowie innovativer Quick Lock Funktion für einfaches An- und Abstecken. Druckbereich 0-12bar, 60mm Manometer Ø. Best. Nr. K 101363 CHF **49,90**

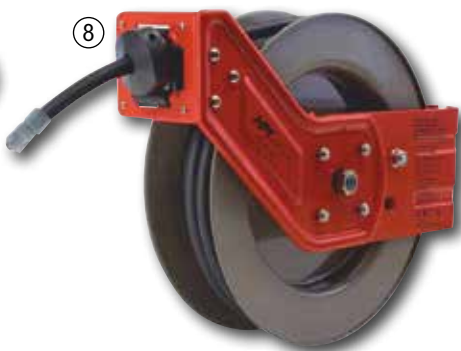

### 8 Schlauchaufroller Druckluft HM20

Robuster Schlauchaufroller aus lackiertem Metall. Abmessung ca. 340x160x385 mm, Gewicht ca.12 kg. Bestückt mit einem 20 Meter langen widerstandsfähigen und extrem flexiblen PVC-Hybrid-Schlauch. Innendurchmesser 9,5 mm, Arbeitsdruck max. 20 bar. Komplet mit DL-Schnellkupplung und 3 Meter Anschlussleitung inkl. Stecknippel. Best. Nr. K 76093 CHF **249,90**



### 9 Druckluftschlauch Flexair 6mm

Extrem flexibler Gewebe-Druckluftschlauch, auch bei niedrigen Temperaturen. Besonders widerstandsfähig gegen ölhaltige Druckluft. Innendurchmesser 6mm, Betriebsdruck max.15 Bar. Komplet mit Tülle und Kupplung Länge (m) Best. Nr. CHF  
10 K 123490 **29,90**  
20 K 123491 **49,90**



### 11 Kompressor Airstar 403/50 E

Leistungsstarker Kompakt Kompressor mit hochwertigem 2 Zylindersystem aus Grauguss. Mit Riemenantrieb (Langsamläufer) für lange Lebensdauer und Qualität. 365l/min Ansaugleistung bei einem Kesselinhalt von 50l und Motor 2,2kW (400V) runden dieses Angebot ab. Auslieferung komplett anschlussfertig inkl. allen Sicherheitseinrichtungen, Manometern, Druckschalter- und -minderer,... Best. Nr. K 101362 CHF **899,00** Frachtpauschale: **59,00**



### 10 Kompressor TC-AC 240/50/10 OF

Öl- und Service freier Kompressor mit 50l Tankvolumen. Platzsparend durch die stehende Bauweise, mit großen Rädern und Haltebügel für einfachen und schnellen Transport. 1 Zylinder, Ansaugleistung max. 240l/min, Druck bis 10bar. Inklusive Manometer und Schnellkupplung für geregelten Arbeitsdruck, Rückschlagventil, Sicherheitsventil und Entwässerung. Anschluss 230V, 1500W. Ansaugleistung: 240 Netzanschluss: 230V Tankinhalt (L): 50 Zylinderzahl: 1 Motor: 1500W/230V Betriebs-Druck: 10 Best. Nr. K 100992 CHF **299,90**

**+  
1499  
Punkte**



**1 Metalltrennschleifer Metabo 22 -355**

Leistungsstarker Metalltrennschleifer zum Trennen von Profilen, Röhren und Stäben aus Stahl, NE-Metallen, Eisen und Gussprofilen, Schnellspannvorrichtung mit stufenloser Gehrungseinstellung für Winkelschnitte von -15° bis 45°, großer Handgriff quer zur Trennachse für optimale Kraftübertragung beim Trennen, einstellbarer Schnitttiefebegrenzer für optimale Nutzung der Trennscheibe, einfacher, schneller Scheibenwechsel durch Spindelarretierung, maximaler Anwenderschutz: schwenkbare Trennschutzhaube, verstellbares Funkenleitblech und gummierte Standfläche für sicheres trennen, Sicherheitsschalter gegen unbeabsichtigtes starten, robuster, großer Maschinentisch mit praktischem Depot für Sechskantschleifeinfacher Transport durch integrierten Tragegriff und Transportarretierung  
Best. Nr. K 122413      **statt 348,90    CHF    299,90**



**+  
999  
Punkte**

**2 Winkelschleifer Profi-Set 230+125mm inkl. Dia-Scheiben**

Eine leistungsstarke Kombination aus zwei hochwertigen Winkelschleifern mit den Maßen 230mm und 125mm, die für die professionelle Anwendung entwickelt wurden!  
Best. Nr. K 113682    CHF    **199,90**



**3 Bohrschärfgerät BSG 13E**

Elektrisches Schleifgerät zum raschen und präzisen Bohrschleifen von 3-13mm. Motor mit 80 W/ 230 Volt, Drehzahl 4200 U/min, hochwertige Diamantscheibe für lange Lebensdauer. Ideales Gerät für den gelegentlichen Einsatz im Heimwerker- und Hobby-Bereich.  
Best. Nr. K 75661    CHF    **99,90**

**4 Universalbohrersatz 5 teilig**

Universalbohrer mit Zentrierspitze aus Chrom-Vanadium Stahl in einer praktischen Holzkassette. Sowohl für den Einsatz bei H Weich- und Furnierholz geeignet. Inhalt: Ø15mm, Schaft Ø6mm/Ø20mm, Schaft Ø8mm/Ø25mm, Schaft Ø8mm/Ø30mm, Schaft Ø8mm/Ø35mm, Schaft Ø8mm  
Best. Nr. K 97553    CHF    **21,50**



**7 Schnitzfräuscheibe Procarving 115B**

Profi Werkzeug das für den Einsatz auf Einhand-Winkelschleifern zur Holz-Bearbeitung konzipiert wurde. Die Werkzeuge sind aber auch für die Bearbeitung einer Vielzahl von anderen Werkstoffen, wie z.B. Kunststoffen, Gummi (Kautschuk), Horn (Hufe), Eis, Porenbeton und sogar Aluminium geeignet. Trägerkörper aus Aluminium, mit 3 Titanschrauben gesicherten HM-Rundplatten für Schlitz-, Form-, und Trennarbeiten  
Best. Nr. K 115393    CHF    **74,90**

**8 Schleifscheibe Messer**

Original Tyrolit-Spezial-Schleifscheibe für Stahl und rostfreien Stahl. Hervorragend geeignet für das Schleifen und Schärfen von Mäh-Ladewagen-Häcksel oder sonstigen Messern. Durch die spezielle Geometrie ist ein kühlendes und werkstoffschonendes Schleifen möglich. Absolut vibrationsfreies arbeiten und optimale Anpassung an das Werkstück!  
Ø Scheiben (mm): 125 mm  
Best. Nr. K 104532    CHF    **6,90**

**5 Schlangenbohrer-Satz, 6-tlg.**

Holzbohrer in den Größen 10, 12, 14, 16, 18, 20 mm. Länge 450 mm in Holzkassette.  
Best. Nr. K 42934    CHF    **87,90**

**6 Stufenbohrersatz, 3-tlg.**

HSS, Zylinderschaft, 4 - 32 mm, mit 2 Schneiden und Bohrspitze.  
Best. Nr. K 73150    CHF    **74,90**



**9 Fächerscheiben - Set 115mm 4tlg**

Hochwertige Fächerscheiben zum Schleifen, Entrosten oder Reinigen von Eisen und Inox-Material. Je eine Scheibe K40/60/80 und 120.  
Best. Nr. K 109249    CHF    **12,50**

**Fächerscheiben - Set 125mm 4tlg**

Best. Nr. K 109250    CHF    **14,90**

**10 Trennscheiben-Box 125 Inox**

10 Stk. hochwertige Metall-Trennscheiben superdünn 125x1x22,23mm in praktischer Metallbox.  
Best. Nr. K 26046    CHF    **18,90**



### 1 Profi-Stecknusskassette

Robuster Stecknussatz SAUGUT by FAIE mit 3/4" Stecknüssen von 19 bis 50 mm, 21-tlg., in Metallkassette, inkl. Knarre, T-Griff und Verlängerung. Ideal für den harten Einsatz. 15 Stück 3/4" 6-kant Stecknüsse in den Größen: 19, 21, 22, 23, 24, 26, 27, 29, 30, 32, 36, 38, 41, 46 und 50mm.  
Best. Nr. K 25936 CHF **149,90**



### 2 Stecknusskassette Wisvo 3/4" 15tlg

Profi Steckschlüsselsatz aus den Haus Unior. Robuste Ausführung mit 3/4" Antrieb für den harten Einsatz in der Landwirtschaft, im Gewerbe oder in der Werkstatt. Bestehend aus einer Umschaltknarre 500mm, 1x Verlängerung 100mm, 1xVerlängerung 200mm, 1xGleitgriff 450mm, 1xReduzierstück 3/4 - 1/2" für die Verwendung vorhandener 1/2" Nüsse und 10 Stecknüsse 22, 24, 27, 30, 32, 36, 38, 41, 46 und 50mm  
Best. Nr. K 125447 statt 339,00 CHF **269,90**



### 3 Zangen-Satz Cobra 3tlg

Profi-Zangensatz mit je einem Stk Wasserpumpenzange KnipeX 180,250 und 300mm Länge.  
Best. Nr. K 92128 CHF **139,90**



### 4 Torx-Inbus-Spezialkassette, 41-tlg.

Kompletter Profi-Satz mit 1/4" Torx TX8 - TX40 Stecknüsse mit Stirnlochbohrung ( Computer, E-Geräte) und Außentorx E 4 bis E10. Stecknüsse 1/2" Antrieb Torx T45 - T60, Inbuss 7 - 14mm kurz und 6 - 12mm lang. Zusätzlich noch 1/2" Stecknüsse Außentorx E 12 - E20 sowie Inbusschlüssel 1,25, 2, 2,5 und 3mm. Kompletter - Satz für den universellen Einsatz in hochwertiger Qualität.  
Best. Nr. K 48195 CHF **119,90**



### 5 Ring-Gabel-Komplettsatz

Kompletter Schüsselsatz von 6 - 32 mm in professioneller Ausführung. Lieferung in Kartonverpackung und inkl. PVC-Rolltasche.  
Best. Nr. K 43159 CHF **139,90**

### 6 Splintentreibersatz

6 tlg., Chrom-Vanadium, Lufthärtestahl, in Kunststoffkassette, mit vergütetem Hartkopf und den Größen 2 mm, 3 mm, 4 mm, 5 mm, 6 mm, 8 mm.  
Best. Nr. K 45806 CHF **49,90**

### 7 Sicherungsringzangen-Set Gedore

4 tlg, Chrom-Vanadium, schwarz lackiert, mit farbig getauchtem Griffschutz, für Innen- und Außenseegeringe.  
Best. Nr. K 26401 CHF **99,90**



NEU

**AKTION**  
statt 215,00  
nur **179,90**

### 8 Lattenhammer Profi Ganzstahl

Robuster Hammer aus einem Stück geschmiedet, feinblank polierte Oberfläche, raue Bahn, ergonomische 2-Komponenten-Griff für ermüdungsfreies Arbeiten. Kopfgewicht 600g. Komplet mit magnetischen Nagelhalter.  
Best. Nr. K 124156 CHF **49,90**



### 9 Kombi Steckschlüssel Satz 1/4 + 3/8 + 1/2, 172tlg.

Umfangreich bestückter Universalsatz mit allen gängigen Steckschlüsseln von 6-32mm. Zusätzlich ein umfangreiches Sortiment an Torx-Schlitz und Kreuz Bits. Lieferung im stabilen Transportkoffer mit Metallschnallen in bester, bekannter Gedore red Qualität.  
Best. Nr. K 109127 statt 215,00 CHF **179,90**



### 10 Gewindecneider-Satz komplett-Satz M3 - M12

Hochwertiger 44-teiliger HSS Gewindecneider-Satz aus dem Haus Terrax by Ruko von M3-M12 inkl. aller erforderlichen Schneideisen, Schneideisenhalter, Spiralbohrer, Wendeisen, einem Schraubendreher und einer Gewindecnablone. Verpackt in praktischer Stahlblech-Aufbewahrungskassette.  
Best. Nr. K 63687 CHF **179,90**

Jetzt für kurze Zeit  
gratis Aktionszugabe  
siehe online



**1 Akku-Fettpresse FP18-Solo  
+ gratis Aktion**

Profi Akku Fettpresse mit max.690 Bar, für Direktbefüllung, Gebinde oder 400g Standard - Fettkartuschen, LED - Licht für optimale Sicht, Fettmenge in 10 Stufen einstellbar. 1200mm Schlauch und Nippel, ohne Akkupack, ohne Ladegerät.

Best. Nr. K 121043 CHF 439,00



**2 Fettpresse Prelix**

Set inklusive Panzerschlauch und Rundkopfdüse. Durch hohe Passgenauigkeit wird eine „Scheinschmierung“ verhindert.

Best. Nr. K 14331 CHF 59,90



**3 Hochleistungs  
Mehrzweckfett**

Fettkartusche gefüllt mit 400g hochwertigem Universalfett.

Stück: 1 CHF 5,50  
Best. Nr. K 152 CHF 5,50  
ab 12 Stück 4,40

**4 UMETA Spezialkupplung**

Abschmieren ohne Festhalten der Kupplung! Keine verschmierten Abschmierstellen und Fettverlust, spart Zeit und Geld! M10x1.

Best. Nr. K 37261 CHF 34,90



**5 Gabelhubwagen 2500kg**

Robuster Handhubwagen mit 2.500kg Tragfähigkeit und praktischen Tandemrollen aus PU und kugelgelagert, sind keine "nicht kreidende Räder" - hinterlassen je nach Untergrund Spuren, Gabellänge 1150mm, Gabelbreite 540mm, Hubhöhe min. 85mm, max. 200mm. Verlässlicher, universell einsetzbarer Helfer mit ruhigem Lauf.

Best. Nr. K 120117 CHF 449,00

Frachtpauschale:79,00

+ 2245 Punkte



**6 Funk -PKW Winde**

Praktische 12 V Winde mit einer Zugleistung bis 2500 kg. Komplett mit 10 m Seil ( 5,5 mm) und Haken. Extra langes Batterieanschlusskabel für einfache Stromversorgung. Betrieb über Bedienkabel oder über serienmäßige Funkfernsteuerung, dadurch ist ein optimales Arbeiten möglich. Zuggeschwindigkeit ca. 2 m/min.

Best. Nr. K 67769 CHF 179,90



**7 Seilzug Top 2T**

Praktischer Seilzug mit kompakter Abmessung. Ideal für Hebe-und Spannarbeiten. Seillänge 2,2m Durchmesser 5,0mm.

Best. Nr. K 34 CHF 39,90



**8 Stirnradflaschenzug 1 T**

Kompakter Kettenzug mit 1000 kg Tragkraft. Länge Lastkette/Hub 3 Meter, Länge der Bedienkette 2,5 Meter. Eigengewicht: ca. 10,7 kg

Best. Nr. K 17080 CHF 119,90

**Stirnradflaschenzug 2 T**

Stabiler Kettenzug mit max. 2000 kg Tragkraft. Länge Lastkette/Hub 3 Meter, Länge der Bedienkette 2,5 Meter. Eigengewicht: ca.16,5 kg

Best. Nr. K 17084 CHF 169,90



**9 Elektro-Funk Seilwinde FS 450/900**

Elektrische Seilwinde mit max.450 Kg Hubkraft bzw.900 kg mit serienmäßiger Umlenkrolle. Durch die kompakte Bauweise und die praktische Funk-Fernsteuerung ist diese Winde einfach zu montieren und universell einsetzbar. Hubhöhe max 12m bzw 6m mit Umlenkrolle, Motor 1600 Watt/230 Volt.

Best. Nr. K 117959 CHF 579,00

Frachtpauschale:49,00



**10 Stempelwagenheber Mammuth 50t**

Sehr robuster Wagenheber mit 50t Hubkraft für den Einsatz in Gewerbe, LKW- Bereich oder der Landwirtschaft. Technische Daten: Höhe min.265mm, Hub: 168mm, Gesamthöhe max. 433mm, Durch das geringe Gewicht von 25 kg auch für Pannendienst ideal einsetzbar.

Best. Nr. K 116249 CHF 199,90



### 1 Hoftankstelle AF3000 - 60 Liter

Selbstsaugende Dieselpumpe mit 60l/min Förderleistung, 230V, 2800 U/min. Komplett mit Zählwerk, 4m Auslaufschlauch und automatischer Zapfpistole. Anschlusskabel 2m, Anschlüsse 1", Gewicht 19 kg. Durch geschlossene Bauform weniger Geräusch und besserer Schutz vor Witterung. Maße BxHxT ca: 36x37x23 cm Zapfpistole für Pkw geeignet.  
Best. Nr. K 1982 CHF **698,00**



### 3 Zapfpistole Profi

Verstärkte Ausführung inkl. Drehgelenk, Anschluss 1" IG, Durchfluss max. 100 L/min, Ø 30 mm. Speziell für Landmaschinen, LKW usw. Nicht für PKW geeignet.  
Best. Nr. K 18619 CHF **112,00**



### 4 Kraftstofftrolley 53 Liter

mit UN-Zulassung für Kraftstofftransport, Behälter 53 l aus HD-PE mit Rädern und Handgriff zum Handling, Zapfpistolenpumpe 7,5 l/min mit 3 m Zapfschlauch und mit Feststellraste für den Abzugaßel, Schwallwand, Befüllstützen mit integrierter Entlüftung, 2 Absperrhähne zur problemlosen Demontage des Zapfschlauches, integrierte Vertiefung zur Befestigung des Trolleys mit Ratschen-Zurrurt während des Transportes, Maße (LxBxH): 87x42x33 cm, Gewicht ca. 9 kg.  
Best. Nr. K 71352 CHF **339,90**



+  
**9495**  
Punkte

### 5 Diesel Hoftankstelle - Komplettsatz 998 L

Mit der SAUGUT by FAIE Diesel-Hoftankanlage erledigen Sie das Tanken Ihrer Fahrzeuge rasch und bequem Zuhause. Die Profi Hoftankanlage verfügt über eine leistungsstarke, selbstsaugende Elektropumpe mit einer Leistung von max. 60 L/min. Durch das integrierte Zählwerk mit Tages- und Gesamtzählwerk ist jederzeit eine genaue Kontrolle der Abgabemenge möglich. Die automatische Zapfpistole sorgt für einen bequemen und sicheren Tankvorgang (kein Überlaufen!). Inklusive 4 m Auslaufschlauch. Der doppelwandige Tank 998L verfügt über eine Leck- und Füllstandsanzeige für optimale Sicherheit und Kontrolle. Ein verzinktes Untergestell sorgt für einen einfachen Transport mit einem Hubwagen oder Ähnlichem. Abmessungen Tank: LxBxH: 128 x 76 x 142 cm  
Best. Nr. K 51137 CHF **1899,00**  
Frachtpauschale: **99,00**



### 6 Kurbelpumpe 18l/min

Hochwertige Handkurbelpumpe mit einer Förderleistung von ca. 18 L/min. Geeignet für Öle bis SAE 90 sowie nicht aggressive Medien wie Heizöl, Diesel, Petroleum usw. Profi-Ausführung mit hochwertigen NBR-Dichtungen. Saugrohr: 3tlg aus Metall Gesamtlänge ca. 1m inkl. Ansaugfilter.  
Best. Nr. K 115374 CHF **79,90**



### 7 Dieseltank Economie 999 L

Preiswerter Diesel/Heizöltank in doppelwandiger Ausführung. Füllinhalt max. 999 Liter, verzinkter Außenbehälter mit Tragegriffen und korrosionsfreier Innenbehälter aus Kunststoff. Maße: LxBxH 1135x727x1540 mm, Eigengewicht ca. 80 kg. Lieferung ohne Pumpe jedoch komplett mit Leck- und Füllstandsanzeige.  
Best. Nr. K 97559 CHF **799,00**  
Frachtpauschale: **99,00**

Für die angebotenen Tankanlagen gibt es keine allgemeine Zulassung für die Schweiz. Über einen möglichen Einsatz informieren Sie sich bitte bei Ihrer Gemeinde.

TOP-ANGEBOT  
nur **799,00**

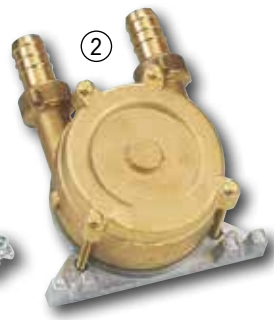

**1 Zapfwellenpumpe MLI 25**  
Selbstaugende Zapfwellenpumpe für alle Schlepper mit Stand-Zapfwellenanschluss 1 3/8 x 6. Die Drehrichtung der Zapfwellenpumpe ist auf den Antrieb gesehen nach links (Traktor Heckzapfwelle dreht im Uhrzeigersinn nach rechts). Förderleistung max 150 l/min, Höchstdruck 25 Bar, Anschluss saugseitig 1" AG auf 30 mm Schlauch, druckseitig 1/2 AG auf 3/4" Schlauch. Durch das Druckregelventil ist ein stufenloses Einstellen des Arbeitsdruckes sowie der Durchflussmenge möglich, dadurch ist diese Pumpe ideal für alle Reinigungs- und Bewässerungsaufgaben geeignet. Achtung: Bei Absperrern der Wasserentnahme ist das Abstellen der Pumpe trotzdem erforderlich.  
Best. Nr. K 47451 CHF **239,90**

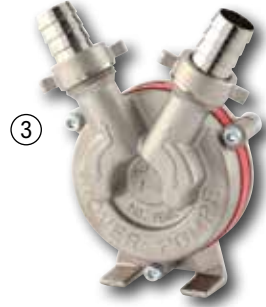

**3 Bohrmaschinenpumpe Edelstahl 25l/min**  
Praktische Bohrmaschinenpumpe aus Edelstahl, lebensmittelecht und selbstansaugend (nach Befüllung) durch Impeller Technologie. Ideal geeignet für Wein, Most, Salz- und Süßwasser, Milch, Öle, sowie Flüssigkeiten, deren Viskosität nicht mehr als 30° Centistokes oder mehr als 4 Grad Engler überschreitet. In der Flüssigkeit sollte jedoch keine bzw. nur sehr kleine Feststoffe enthalten sein. Technische Daten: Leistung: ca.1500l/h, Schlauchanschluss: 3/4", Drehzahl max.: 2850 U/min, Förderhöhe max.: 24 m.  
Best. Nr. K 56182 CHF **87,90**



**4 Handbrunnenpumpe Nostalgie**  
Max. Saughöhe 7 m, Arbeitszylinder 75 mm Ø, Fördermenge ca. 28 l/min. Für Saugleitung 1 1/4", mit Rundflansch und allseitig drehbarer Schwengelstütze aus Gusseisen.  
Best. Nr. K 23185 CHF **119,90**

**5 Universalpumpe lebensmittelecht, 230 Volt**  
Selbstaugende (in gefülltem Zustand) Elektropumpe, lebensmittelecht. Motor 340 Watt / 230 Volt, 2800 U/min, Förderleistung max.1700 l/h, Förderhöhe max. 25 m (2,5 bar), Saughöhe max. 6 Meter, Schlauchanschluss 3/4". Durch praktischen Wippschalter in beide Richtungen einsetzbar. Handliche und preiswerte Pumpe zum Fördern von Milch, Wein, Most, Essig usw.  
Best. Nr. K 24639 CHF **169,90**

**2 Bohrmaschinenpumpe aus Messing**  
Ideal für den universellen Einsatz. Universalpumpe mit ca. 40 l/min. Leistung bei 3400 U/min. Förderhöhe max.20mSchlauchanschluss 3/4"nach Befüllung selbstsaugend  
Best. Nr. K 12462 CHF **59,50**

**6 Gartenpumpe P 2000 G**  
Handliche und praktische Pumpe zum Fördern, Auspumpen oder Versprühen von Klarwasser. Motor 450 Watt /230 V, max. Fördermenge 2000 l/h, max. Förderhöhe 30 m = 3,0 bar, Anschlüsse. 1" IG. Fördermenge max.: 2000 Druck max. (bar): 3  
Best. Nr. K 77834 CHF **159,90**



**7 IBC Tank 1000 Liter**  
Kompletter IBC Standard Tank mit 1.000 Liter Fassungsvermögen. Der Innenbehälter ist von einem stabilem, verzinktem Stahlrohrrahmen eingefasst. Die Lieferung erfolgt komplett montiert auf einer hochwertigen Kunststoffpalette. Durch diese Palettenbauweise lässt sich dieser Tank allseitig unterfahren und es ist möglich mehrere gefahrlos und einfach zu stapeln. Der Innenbehälter besteht aus hochverdichtetem Polyethylen (HPDE) und ist lebensmittelecht. Im Lieferumfang sind ein wechselbarer Hahn, sowie Schraubkappe und Deckel bereits enthalten. IBC's besitzen keine Gefahrgutzulassung! Technische Daten: Volumen: 1000l/Abgang: 2"Einfüllöffnung: 225 mm. Maße: 1200x1000x1163 mm. Palettenmaterial: Kunststoff (PE)  
Best. Nr. K 71042 CHF **359,90** Frachtpauschale:**79,00**



**8 IBC/ Klauenkuppung Adapter 3/4 Zoll AG Standard f.M.**  
Standard Adapter von S60x6 (2", DN50) auf Feingewinde (IG) mit passender GEKA Kupplung (AG) Anschluss zum IBC: S60x6 (DN50) IG – Grob, Abgang: GEKA Kupplung, Gemessener Durchmesser: 55-62mm  
Best. Nr. K 99279 CHF **12,90**

**10 IBC Adapter von Grob- auf Feingewinde 2"**  
Adapter um Verbindungen mit einem 2 Zoll Feingewinde am IBC herzustellen. Anschluss zum IBC: S60x6 (DN50) IG – grob; Abgang: 2" NPT (DN50) AG – fein; Gemessener Durchmesser: 55-62mm  
Best. Nr. K 70913 CHF **13,90**

**9 IBC Kugelhahn Metall feste Mutter**  
Stabiler Metallkugelhahn mit IBC Adapter S60x6 (2" / DN50) zum Anschluss an Standard IBC Hähne. Variante Standard mit fester Mutter, Tülle abnehmbar, Griff mit rutschfestem Gummi ausgestattet. Anschluss zum IBC: S60x6 (DN50) IG – grob, Abgang: Schlauchtülle 3/4" (19mm), Gemessener Durchmesser: 55x62mm  
Best. Nr. K 70742 CHF **21,90**

**11 IBC Auslaufstutzen, zweiteilig**  
Praktischer Auslaufstutzen, 2-teilig bestehend aus Auslaufstutzen und frei drehbarer Überwurfmutter (=Verdrehschutz). Anschluss an IBC: S60x6 (DN50) IG – grob; Abgang: 47mm Schlauchtülle; Gemessener Durchmesser: 55-62mm  
Best. Nr. K 70912 CHF **13,90**



**1 Schlauchaufroller SR 20**  
mit überzeugendem Preis-Leistungsverhältnis. Komplett mit 20 m 1/2" Gewebeschlauch, sämtlichen Kupplungen, Düse und Anschlusschlauch.  
Best. Nr. K 56201 CHF **119,90**



**2 Gartenbrause GB 7**  
Robuste Multifunktionspritze aus Metall. Wasserstrahl und -menge stufenlos verstellbar. Mit Messinganschluss für alle marktüblichen Stecksysteme.  
Best. Nr. K 22626 CHF **21,50**

**3 Spritzbrause SB 2**  
Multifunktionsbrause aus Metall. Wasserstrahl und -menge stufenlos einstellbar. Durch 7 Wasserstrahlformen für alle Reinigungs- und Gießarbeiten hervorragend geeignet. Messinganschluss für alle gängigen Stecksysteme.  
Best. Nr. K 22628 CHF **21,50**



+  
**1399 Punkte**

**7 Nass Trockensauger TE-VC 2340 SA**  
Vielseitiger Staubsauger mit 40l Edelstahlbehälter und angenehm leisem Bi-Turbo Motor. Mit Transportgriff und Trolleyfunktion, sowie Steckdose für E-Werkzeuge bis 2250W. Set inkl. 3m Saugschlauch, Fehlluftregler, Teleskop Edelstahl Saugrohr, umschaltbare Nass- Trockendüse, Fugendüse und Polsterdüse. Leistung 1200W, Netzkabel 0,5m, Saugschlauch Ø36mm, Netzanschluss 220-240V.  
Best. Nr. K 101008 CHF **279,90**



**4 Kombi Tauchpumpe GS 751**  
Praktische Universalpumpe für Klar- und Schmutzwasser. Durch die unterschiedlichen Saugkörbe ist diese Pumpe sowohl für Schmutzwasser bis Korngröße 30mm als auch flachsaugend (nicht im Dauerbetrieb) bis 1mm einsetzbar. Technische Daten: Motor 750W /230Volt, Förderleistung max.15900 L/h, Förderhöhe 8,5m, Anschlussgewinde 5/4 IG. Komplett mit variabel einstellbarem Schwimmschalter und Schlauchanschluss 5/4" / 1".  
Best. Nr. K 116118 CHF **89,90**



**5 Tauchpumpe GH-SP 2768**  
Kompakte Tauchpumpe zum Leerpumpen von Regenfässern, Brunnen und vielem mehr. Fördermenge max. 6800l/Std., Förderhöhe max. 5,5m, Eintauchtiefe bis 5m, stufenlos einstellbarer Schwimmschalter, mit Tragegriff. Korngröße max. 5mm, Anschlussgewinde 6/4", Schlauchanschluss für 25/32mm Schläuche inklusive.  
Best. Nr. K 49169 CHF **69,90**



**6 Schlauchwagen Aqua Roll Set**  
Praktisches Komplett Set mit 20m 1/2" Schlauch und allen notwendigen Systemteilen, sowie einer stufenlos verstellbaren Spritze.  
Best. Nr. K 101196 CHF **99,90**



**8 Schmutzwasser-Tauchpumpe 20000 Aqasensor**  
Hochwertige Schmutzwasserpumpe mit Aqasensor für den Einsatz in engen Schächten oder Gruben. Hochwertige Abdichtung und Ölkammer für lange Lebensdauer. Fördert Schmutzwasser bis zu 35mm Korndurchmesser. Leistung: max 20.000L/h, Druck max.0,9 Bar/ 9 Meter Förderhöhe, Motor: 750 Watt/230V. Anschluß über Gewinde 6/4" IG oder mit 5/4, 6/4 oder 2" Schlauch.  
Best. Nr. K 113609 CHF **219,90**



**9 Fäkalienpumpe Vortex 100**  
Extrem robuste Fäkalienpumpe mit Schwimmschalter. Motor: ölgefüllter Tauchmotor mit 0,75 kW/230 Volt. Förderleistung 280 L/min, Förderhöhe max. 9 m, Festkörper bis 36 mm. Anschluss 2" IG, Gewicht 23 kg. Robuste Pumpe für den harten Einsatz und eine lange Lebensdauer. Fördermenge max.: 16800 Druck max. (bar): 0.9  
Best. Nr. K 63017 CHF **549,00**



**10 Fäkalienpumpe Vortex 200**  
Abwasser Tauchpumpe mit massiven Guss-Gehäuse und Edelstahl-Antriebswelle. Geeignet für Korngrößen bis zu 55mm. Ölgefüllter Tauchmotor 1,5KW/2,0 PS 230 Volt für optimale Kühlung hoher Belastung. Leistung: max 550L/min, Förderhöhe max.11 Meter. Komplett mit Schwimmschalter und 10m Anschlussleitung. Ausgang: 2" IG.  
Best. Nr. K 110021 CHF **799,00**  
Frachtpauschale:**59,00**



+  
**3490 Punkte**

**11 Fäkalienpumpe Grinder 100+MS mit Motorschutzkasten**  
Fäkalienpumpe mit integriertem Schneidwerk und Schwimmschalter. Motor mit 0,75 kW/230 Volt, Förderleistung max. 250 L/min, Förderhöhe max. 10 m, Gewicht 26 kg, Anschluss 2" IG. Ideale Pumpe für die Beseitigung von Hausabwässern, für Wochenend- und Ferienhäuser usw. Neue Ausführung serienmäßig mit Motorschutzkasten. Verhindert zuverlässig mögliche Schäden an der Pumpe durch das Verkleben von Feststoffen im Schneidwerk.  
Best. Nr. K 18969 CHF **698,00**  
Frachtpauschale:**49,00**





**1 Drucksprühergerät Mesto Pico**  
Preiswerter Drucksprüher mit 5 l Füllinhalt. Neue Bauform mit integriertem Einfülltrichter und hoher Standfestigkeit.  
Best. Nr. K 66616 CHF **59,90**



**2 Drucksprühergerät Mesto 3275M**  
Hochwertiger Drucksprüher mit 5 Liter Füllinhalt mit Düse, Spritzrohr 40cm und Spiralschlauch mit 2,5 m Länge. Betriebsdruck: 3 bar. Kolbenmanometer mit eingebautem Sicherheitsventil, integrierter Einfülltrichter und Fußreif für sicheren Stand und einem Wandhalter.  
Best. Nr. K 101392 CHF **99,90**



**3 Akku-Rückensprühergerät REA 15 AC1**  
Das drehzahlgesteuerte Akku-Rückensprühergerät hält den Arbeitsdruck auf der Regulierdüse konstant. Ergonomisch geformter 15 Liter Behälter, gepolsterte S-Form Traggurte mit Klick-System, 50 cm Messing Sprührohr, maximaler Druck 3 bar, Li-Ion Akku 18V CAS Li Ionen Akku mit 2,0 Ah, Ladezeit ca 80 min. Lieferung komplett inkl. Akku und Ladegerät.  
Best. Nr. K 101258 CHF **548,00**



**4 Rückensprühergerät RPD 15**  
Innovatives Sprühergerät mit optimaler Ergonomie für Einsatz in Haus, Hof und Garten. Außenliegende im Hebel integrierte Pumpe für leichte Bedienung und großen Füllinhalt (15 Liter) bei kompakter Abmessung. Maximaldruck: 5 bar, Abmessung HxBxL: 610x400x220mm, komplett mit Regulierdüse, Doppel-Tragegurt und Lanzeneinheit.  
Best. Nr. K 77081 CHF **199,90**



**5 Universal-Weißspritze Inox 40**  
Allroundspritze mit 40L Behälter aus Edelstahl, zum Weißeln mit Kalkmilch, versprühen von Desinfektionsmittel, Korrosionsschutz, zur Unkrautbekämpfung uvm. Die Spritze kann mit jedem handelsüblichen Kompressor betrieben werden. Die Lieferung erfolgt komplett mit 10m Schlauchleitung, Einfülltrichter, Spritzgarnitur inkl. Düsenatz, Lanze mit Winkel und Abstellventil sowie eine Verlängerung 750mm. Die Spritze verfügt über eine komplette Sicherheitsausstattung inkl. Sicherheitsventil, Manometer und einen Ablasshahn.  
Best. Nr. K 115089 CHF **799,00**  
Frachtpauschale: **49,00**



+  
**1875**  
Punkte

**6 Universal-Weißspritze Edelstahl 19L**  
Fahrbarer Behälter aus Edelstahl zum mühelosen Weißeln mit Kalk- oder Innen- und Außenfarbe. Behälterinhalt 19 Liter. Komplette Ausstattung mit Fülltrichter, 10m Schlauchleitung, Spritzgarnitur mit 2x Flachstrahldüse und Verlängerung (Gesamtlänge 1,6m) sowie kompletter Wartungseinheit für den Luftanschluss an jeden handelsüblichen Kompressor. Komplet mit Sicherheitsventil, Absperrhahn und Druckminderer zur optimalen Einstellung der Arbeitsdrucks für ein sauberes Spritzbild.  
Best. Nr. K 115091 CHF **375,00**  
statt 399,90 CHF



**7 Futterdämpfer Edelstahl**

Hochwertiger Futterdämpfer SAUGUT by FAIE mit Schamotteinsatz. Hergestellt in Europa aus hochwertigem Edelstahl AISI 430, dadurch extrem lange Lebensdauer. Ein Dämpfer für Generationen! Kippbarer Kessel aus Edelstahl - für vielfältigsten Einsatz und größtmögliche Hygiene. Der Kessel verfügt über eine große Feuerstelle mit großzügiger Schamott-Auskleidung, diese garantiert Ihnen die perfekte Nutzung des Brennmaterials, eine optimale Nutzung der Wärme

**Futterdämpfer 100 L Edelstahl**  
Kesselvolumen: ca. 100 Liter  
L x B x H: 80 x 81 x 125 cm  
Rauchrohranschluss: 120 mm  
Eigengewicht: 51 Kg Dämpfzeit: ca. 85 Minuten Füllmenge: ca. 65 Kg (Kartoffel) Kesseldurchmesser außen: 60 cm Kesseldurchmesser innen: 56,5 cm Kesselhöhe innen: 36 cm  
Best. Nr. K 45408 CHF **899,00**  
Frachtpauschale: **99,00**

**Futterdämpfer 80 L Edelstahl**  
Kesselvolumen: ca. 80 Liter,  
L x B x H: 70 x 75 x 110 cm,  
Rauchrohranschluss: 120 mm,  
Eigengewicht: 39 kg, Dämpfzeit: ca. 80 Minuten, Füllmenge: ca. 50 kg (Kartoffel), Kesseldurchmesser außen: 60 cm, Kesseldurchmesser innen: 50 cm, Kesselhöhe innen: 36 cm  
Best. Nr. K 52532 CHF **799,00**  
Frachtpauschale: **99,00**



**1 Spannstifte Sortiment, 280-tlg.**  
2 - 10 mm, 18 Größen, Federstahl, phosphatiert.  
Best. Nr. K 54321 **statt 27,50 CHF 24,40**



**2 Schrumpfschlauch Sortiment, 127-tlg.**  
2 - 13 mm, 7 Größen, Schrumpfverhältnis 1:2.  
Best. Nr. K 54334 **statt 14,90 CHF 12,50**



**3 CU-Dichtungsringe Sortiment, 150-tlg.**  
5 - 17,5 mm, 15 Größen, Kupfer.  
Best. Nr. K 54337 **statt 34,90 CHF 29,90**



**4 Sicherungsscheiben Sortiment, 300-tlg.**  
Für Wellen mit Nut von 1,5 - 22 mm Nenn-Ø, 9 Größen, Federstahl, phosphatiert.  
Best. Nr. K 54314 **CHF 22,50**



**5 Schlauchklemmen Sortiment, 26-tlg.**  
16 - 40 mm, 6 Größen, verzinkt.  
Best. Nr. K 54336 **CHF 17,50**



**6 Seegering Sortiment, 300-tlg.**  
Für Wellen mit Nut von 3 - 32 mm, 18 Größen, Federstahl, phosphatiert.  
Best. Nr. K 54318 **CHF 22,50**



**7 Gartenschere 2**  
Von Profis weltweit eingesetzt!  
Mit Drahtabschneider, 215 mm lang, Gewicht 240 g, max. 25 mm Astdurchmesser.  
Best. Nr. K 47565 **CHF 84,90**



**8 Gartenschere Profi 215**  
Hochwertige Gartenschere mit Klinge aus Qualitätsstahl und spezieller Teflon-Beschichtung. Schneidleistung bis 18 mm, abgewinkelter Schneidkopf und Pufferdämpfung für schonendes Arbeiten.  
Best. Nr. K 66889 **CHF 31,50**



**9 Astsäge 600**  
Klappbare Säge mit ziehendem Schnitt - Sägeblatt 16 cm. Rostfreies, verchromtes Sägeblatt aus gehärtetem Stahl für sauberen präzisen Schnitt.  
Best. Nr. K 54964 **CHF 47,50**



**10 Grubber mit 3 Zinken**  
aus hochwertigem Stahl und robuster Dülle. Arbeitsbreite von 14cm. Bestens geeignet für die Bodenbearbeitung.  
Best. Nr. K 114409 **CHF 9,90**

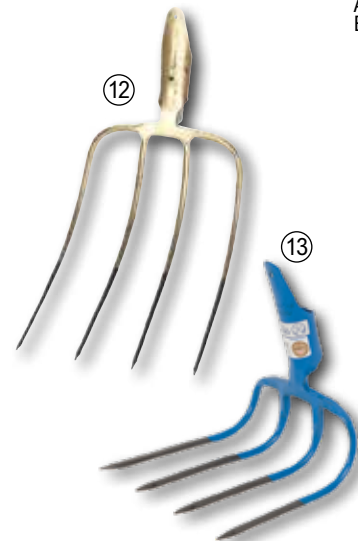

**11 Gartenhäckchen 26cm**  
aus hochwertigem Stahl und robuster Dülle. Herzform 26cm und 2 Zinken.  
Best. Nr. K 46565 **CHF 9,90**

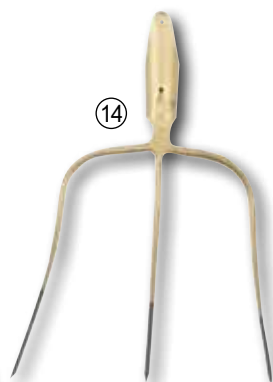

**12 Dunggabel**  
Größe Best. Nr. CHF  
(cm)  
4 Zinken 31 x 23 K 9111 **24,90**  
5 Zinken 31 x 24 K 9113 **34,50**



**15 2-Rinder-Sense, mähfertig**  
Klingenbreite 60 mm.  
Länge (cm) Best. Nr. CHF  
70 K 12144 **79,90**  
75 K 12234 **83,50**  
80 K 54008 **87,90**  
85 K 109287 **89,50**  
90 K 37996 **92,50**



**18 Kunststoffschaufel**  
Größe 50x34 cm mit Stiel.  
Best. Nr. K 2422 **CHF 49,90**  
Frachtpauschale: **39,00**



**17 Getreideschaufel Alu**  
Starke Ausführung, mit aufgenietetem Stahlkante.  
Größe (cm) Best. Nr. CHF  
32 x 38 K 36197 **21,90**  
36 x 38 K 50150 **22,50**



**13 Düngerkrallen Offner, 4 Zinken**  
Sehr robust, LxB 27x21.  
Best. Nr. K 23492 **CHF 44,90**



**14 Grasgabel 3 Zinken**  
Best. Nr. K 51502 **CHF 24,90**

**16 Dengelapparat**  
Mit diesem schon seit Jahrzehnten bewährten Gerät können auch Ungeübte einen guten Dengel erreichen, mit diesem Gerät wird das Mähen von Hand ein Vergnügen! 2 Jahre Garantie!  
Best. Nr. K 9108 **CHF 349,90**

**19 Universalbesen Premium**  
Profi-Straßenbesen mit extrastarkem ummantelten Stahlrohrstiel mit 1300 mm. Angeschrägte Sternborsten für optimale Kehrleistung und lange Lebensdauer. Größe 380x260 mm.  
Best. Nr. K 65034 **CHF 37,90**



**1 Putzpapier Rolle 195x217**  
Handliche, nassfeste und saugstarke Putzpapierrolle mit ca. 445 Blatt, zweilagig. Außendurchmesser ca. 180mm, Höhe ca. 196mm.  
Best. Nr. K 120512 CHF **12,50**

**2 Handschutzcreme PR88**  
Der abwaschbare Handschuh, schützt vor Öl, Fett und Schmutz. Hautfreundlich. Inhalt 1000 ml.  
Best. Nr. K 38273 CHF **19,90**

**3 Arbeitshandschuh Maxiflex**  
Hochwertiger Nitril-Handschuh mit hervorragendem Tragekomfort, hoher mechanischer Beständigkeit und sehr guten Griffeigenschaften durch Feinnopplung.

Größe	Best. Nr.	CHF
8	K 48371	<b>8,70</b>
9	K 48372	<b>8,70</b>
10	K 48373	<b>8,70</b>
11	K 60124	<b>8,70</b>
12	K 26992	<b>8,70</b>

**4 Schutzbrille Visitor**  
Klassische Schutzbrille aus Polycarbonat. Durch die große Brillenform auch für Brillenträger geeignet. Die breiten Bügel bietet guten Partikelschutz bei hohem Tragekomfort.  
Best. Nr. K 56892 CHF **5,90**

**5 Gehörschutzradio mit Bluetooth**  
Musik und Schutz in Einem. Der elektronische Gehörschutz verfügt über eine Dämmung von 29 Dezibel. Durch die elektronische Regelung (Hörmodus) kann sich der Anwender unterhalten ohne den Kopfhörer abnehmen zu müssen. Über Bluetooth lässt sich der Kopfhörer problemlos mit Ihrem Handy verbinden und ermöglicht so das Abhören von Musik oder telefonieren. Das integrierte FM-Radio mit digitaler Frequenzanzeige und automatischem Sendersuchlauf bietet eine hervorragende Empfangs- und Klangqualität. Der Kopfhörer hat AUX Anschluss inkl. Kabel, Lith-Ionen-Akku mit ca. 28 Std Laufzeit und Ladefunktion über mitgeliefertem Micro-USB-Ladekabel. Eigengewicht nur 390g.  
Best. Nr. K 124561 CHF **119,90**

**6 Bundhose Essential Line alaskablau/dunkelblau**  
Zwei Einschubtaschen, eine Seitentasche mit Patte und verdecktem Klettverschluss, eine Handytasche mit Lasche und verdecktem Klettverschluss, eine Gesäßtasche, zwei Zollstabtaschen und zwei Fächern, Bund mit Patentknopf und Gummizug, Hosenschlitz mit Metallzipf. Material: 65% Polyester, 35% Baumwolle. Größen: 44-62.  
Best. Nr. K 81021 CHF **45,90**

**Bundhose Essential Line raven-grau/schwarz**  
Größen: 44-62.  
Best. Nr. K 81014 CHF **45,90**

**7 Latzhose "Aktion" Basic grün**  
Praktische und robuste Arbeitshose vom Reindl aus 35% Baumwolle/ 65% Polyester ca. 245 g/m<sup>2</sup>, Rückenlatz mit Taillengummi hochgeschritten und Gummiträger mit Klemmschnallen. Eine Latztasche mit Patte, zwei Vorderhosentaschen und eine Zollstabtasche. Seitenschlitz und Hosenschlitz mit jeweils zwei Knöpfen. Gr. 50-58.  
Best. Nr. K 81127 CHF **24,90**

**TOP-ANGEBOT**  
nur **24,90**



**8 Arbeitsstiefel DunlopWork-It S5 Full safety**  
Sicherheitsstiefel aus leichten PCV-Material mit Stahlkappe, Stahlzwischensohle und Durchtrittssicherheit nach S5 Norm, 100% Wasserdicht, ölbeständig und rutschfest. Griffige Sohle für sicheren Halt.  
Best. Nr. K 81142 CHF **49,90**

**9 Worker-Socken 3er Pack**  
Mit doppelt elastischem Bündchen sowie Verstärkung im Fersen- und Zehenbereich. Optimales Fußklima und Feuchtigkeitstransport durch Baumwoll-Polyestermischung. Material: 65% Baumwolle, 30% Polyester, 5% sonstige Fasern.

Größe	Best. Nr.	CHF
39/42	K 108126	<b>9,90</b>
43/46	K 108129	<b>9,90</b>



**10 Super Birki blau Fusion**  
Der rutschhemmende Super Birki wie in einem Stück aus flexiblem PU Schaum geformt und eignet sich ideal für den Einsatz im Freien sowie für den Beruf. Das Material ist wasser- und schmutzabweisend und sehr pflegeleicht. Für angenehmen Komfort sorgt ein austauschbares Korkfußbett. Die einfarbigen Clogs sind bei 80°C waschbar das herausnehmbare Fußbett bei 30°C. Farbe: blau, Größe 36-48.  
Best. Nr. K 80843 CHF **79,90**

**Super Birki grün Fusion**  
Farbe: grün, Größe 36-48.  
Best. Nr. K 80842 CHF **79,90**

**11 Sicherheitsstiefel- Arbeitsschuh Triest S3 schwarz/blau**  
Ein Arbeitstiefel aus robustem, pflegeleichtem Rindsleder, optimal für die Baustelle, atmungsaktiv, wasserbeständig, Stahlsohle, Stahlkappe, robuste Überkappe, rutschfeste 2-Komponentensohle aus PU/PU mit Trittdämpfung, Sohle ölbeständig und antistatisch, Material: 100% Rindsleder. Größe: 39-47.  
Best. Nr. K 81124 CHF **36,90**

**12 Sicherheitsstiefel- Arbeitsschuh S3 Maurice grau/braun**  
Ein Arbeitstiefel aus robustem, pflegeleichtem Rindsleder, optimal für die Baustelle, mit metallfreiem Durchtrittschutz, extra breite Kunststoffkappe, wasserbeständig, robuste Überkappe, atmungsaktives Innenfutter, rutschhemmende 2-Komponenten-Sohle, optimale Schock-Absorbierung, Material: 100% Rindsleder. Größe: 40-47.  
Best. Nr. K 81126 CHF **69,90**

**13 Sicherheitsstiefel- Arbeitsschuh S3 Red KH Dachdeckerprofi extrem rutschfester**  
Der Top Arbeitsschuh mit optimaler RUTSCHSICHERHEIT durch Spezialsohle DUO-SOFT-GRIP und Zehenschutzkappe. Optimaler Komfort durch neues Orthopädieledefutter und Brandsohle, optimale Haltbarkeit durch perfekten Oberteil ohne seitliche Nähte. Hervorragende Trageigenschaften durch beste Sohlenbiegsamkeit, optimales Gewicht durch leichten PUR-Sohlenkern. Gr.39-48.  
Best. Nr. K 80954 CHF **169,00**

**Sicherheitsstiefel- Arbeitsschuh O3 Red Dachdeckerprofi ohne Schutzkappe**  
Gr.39-48.  
Best. Nr. K 80993 CHF **169,00**

**schütze schuhe**  
MADE IN AUSTRIA - SINCE 1905



**passende Mittelwände**

\*passend zu Zander nach Dr. Liebig

**1 Imkerei Einsteiger Set Zander**

Komplettes Set für Imkerei Einsteiger. Komplette Beute inkl. Rähmchen (1x Gitterboden, 2x Vollzarge, 1x Futterzarge, 1x Aludach, Fluglochschieber, Varroatasse, 20x Rähmchen ZA Vollzarge), Stockmeißel, Smoker 8cm, Besen, Futtergeschirr, Mittelwände, Trafolöter, Drahtspanner, Schutzschleier für den Kopf, Buch "Unsere ersten Bienen". Österreichisches Maß, nicht kombinierbar mit Zander nach Dr. Liebig.

Best. Nr. K 114842 CHF **429,90**

**Imkerei Einsteiger Set EHM**

Best. Nr. K 124786 CHF **429,90**



**AKTION**  
statt 125,00  
nur **100,00**



**3 Imkerjacke 'Cool' mit Hut**

mit integriertem Hut und hochwertigen YKK-Reißverschlüssen. Durch ihren Aufbau aus 3 Schichten unterschiedlicher Netzstruktur bietet sie nicht nur Schutz vor Bienen, sondern auch ausreichend Belüftung an heißen Tagen. Größen XS und S sind auch gut für kleinere Damen geeignet. Männer Größen ab M.

Größe	Best. Nr.	CHF
XS	K 114594	<b>74,95</b>
S	K 114595	<b>74,95</b>
M	K 114596	<b>74,95</b>
L	K 114597	<b>74,95</b>
XL	K 115220	<b>74,95</b>
XXL	K 116087	<b>74,95</b>

**9 Imkerhandschuh Leder**

aus Leder mit Baumwoll Stulpe

Größe	Best. Nr.	CHF
XS	K 114616	<b>17,50</b>
S	K 111572	<b>17,50</b>
M	K 111573	<b>17,50</b>
L	K 111574	<b>17,50</b>
XL	K 115363	<b>17,50</b>



**BESTSELLER**

**4 Beutenständer**

Zerlegbarer Beutenständer in feuerverzinkter Ausführung mit höhenverstellbaren Beinen. Leicht aufstellbar, dadurch als Wanderbock, aber auch als Festaufstellung bestens geeignet. Für bis zu 4 Beuten mit entsprechender Dimension der Holzbalken (nicht im Lieferumfang enthalten, empfohlene Abmessung 70x45mm).

Best. Nr. K 121196  
statt 125,00 CHF **100,00**



**10 Zander Vollzarge**

Vollzarge aus österreichischem Fichtenholz mit Muschelgriffen und Falz. Österreichisches Maß, nicht kombinierbar mit Zander nach Dr. Liebig. LxBXH 490x420x235 mm

Best. Nr. K 114060 CHF **43,95**

**EHM Vollzarge**

LxBXH 435x420x235 mm

Best. Nr. K 114073 CHF **43,95**

**EHM-Q Vollzarge**

LxBXH 435x435x235 mm

Best. Nr. K 115464 CHF **43,95**

**2 Rähmchen 10 Stück gelocht und gedrahtet**

Abmessung	Hersteller	Best. Nr.	CHF
457 x 420 x 220 mm	Zander Vollzarge - gerade Seiten	109370	<b>18,95</b>
457 x 420 x 220 mm	Zander Vollzarge - Hoffmann Seiten	109372	<b>19,95</b>
457 x 420 x 159 mm	Zander Flachzarge - gerade Seiten	109375	<b>18,95</b>
457 x 420 x 159 mm	Zander Flachzarge - Hoffmann Seiten	109376	<b>19,95</b>
457 x 420 x 326 mm	Zander Jumbo - gerade Seiten	109397	<b>23,95</b>
457 x 420 x 326 mm	Zander Jumbo - Hoffmann Seiten	109398	<b>24,95</b>
477 x 420 x 220 mm	Zander Langohr VZ - gerade Seiten*	109373	<b>18,95</b>
477 x 420 x 220 mm	Zander Langohr VZ - Hoffmann Seiten*	109374	<b>19,95</b>
477 x 420 x 159 mm	Zander Langohr FZ - gerade Seiten*	109377	<b>18,95</b>
477 x 420 x 159 mm	Zander Langohr FZ - Hoffmann Seiten*	109378	<b>19,95</b>
400 x 370 x 223 mm	EHM Vollzarge - gerade Seiten	109380	<b>18,95</b>
400 x 370 x 223 mm	EHM Vollzarge - Hoffmann Seiten	109381	<b>19,95</b>
400 x 370 x 159 mm	EHM Flachzarge - gerade Seiten	109384	<b>18,95</b>
400 x 370 x 159 mm	EHM Flachzarge - Hoffmann Seiten	109385	<b>19,95</b>
400 x 370 x 326 mm	EHM Jumbo - gerade Seiten	109389	<b>23,95</b>
400 x 370 x 326 mm	EHM Jumbo - Hoffmann Seiten	109390	<b>24,95</b>
470 x 435 x 300 mm	Dadant Blatt BR - gerade Seiten	109393	<b>23,95</b>
470 x 435 x 300 mm	Dadant Blatt BR - Hoffmann Seiten	109394	<b>24,95</b>
470 x 435 x 159 mm	Dadant Blatt HR - gerade Seiten	109395	<b>23,95</b>
470 x 435 x 159 mm	Dadant Blatt HR - Hoffmann Seiten	109396	<b>24,95</b>
394 x 370 x 223 mm	DNM Vollzarge - gerade Seiten	111596	<b>18,95</b>
394 x 370 x 223 mm	DNM Vollzarge - Hoffmann Seiten	111597	<b>19,95</b>

**5 Nelkenöl 20ml**

Nelkenöl zum Besänftigen und Wiedervereinen von Bienen. in der Schweiz nicht lieferbar

**6 Smoker gelb 10cm**

Großer Smoker aus Edelstahl mit gelbem Kunstleder Balg.

Best. Nr. K 111495 CHF **37,95**

**7 Rauchmaterial Imkerei**

Echtes Naturprodukt aus Apfelrester, Hackschnitzel, Kräutertabak und Pellets. Inhalt: 500g

Best. Nr. K 118324 CHF **5,70**

**8 Zündwürfel**

Selbstglimmende Anzündhilfe. Zwei Platten ca. 12 x 9 x 1cm

Best. Nr. K 121302 CHF **3,75**

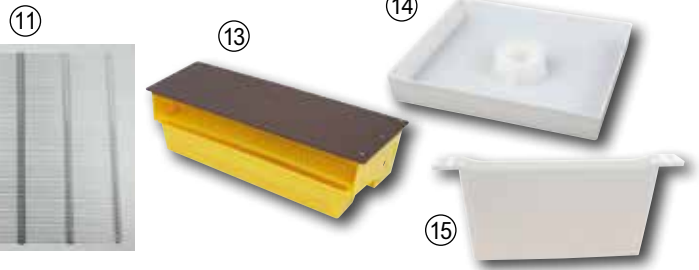

**11 Absperrgitter mit Rundstäben**

L x B (mm)	Best. Nr.	CHF
400 x 400	K 111692	<b>14,95</b>
406 x 390	K 111694	<b>14,95</b>
460 x 390	K 111695	<b>14,95</b>

**13 Pollenfalle Kunststoff**

Pollenfalle zum vorne Einhängen LxBxH: 39x14x9cm

Best. Nr. K 111554 CHF **21,50**

**14 Futtergeschirr 4l**

Futterwanne mit Aufstiegsdom und Deckel. LxBxH: 32,5x38,5x5,5cm

Best. Nr. K 112009 CHF **19,95**

**15 Futtertasche 1,5l**

Futtertasche variabel verwendbar für Universalmagazin, Einheitsmaß oder Zander. LxBxH: 470x35x225mm

Best. Nr. K 114150 CHF **13,95**

**12 Stockmeißel 'Duo'**

Langer Edelstahl Stockmeißel mit integriertem Haken

Best. Nr. K 111483 CHF **13,95**



**AKTION**  
statt 36,95  
nur **28,80**

**1 Doppelsieb Edelstahl**  
Durch das bis zu 40cm ausziehbare, verstellbare Gestell ist es mit vielen Honigtöpfen kombinierbar. Mit 1mm und 0,7mm Maschenweite.  
Best. Nr. K 111519  
statt 36,95 CHF **28,80**

**2 Entdeckelungsgabel rot gebogen**  
mit gebogenen Zinken aus Edelstahl  
Best. Nr. K 112645 CHF **12,95**



**AKTION**  
statt 79,95  
nur **62,50**

**3 Refraktometer für Honig**  
Refraktometer zur Bestimmung des Wassergehaltes im Honig bei 20°C. Die Skala zeigt folgende Werte: Wassergehalt von 12 - 27%, Brix von 58 - 90, Be von 38 - 43  
Best. Nr. K 112035  
statt 79,95 CHF **62,50**



**4 Dampfwachsschmelzer inkl. Dampfmeister**  
Aus Edelstahl gefertigt für bis zu 12 Rähmchen mit extra hohem Innenbehälter. Mit dem mitgelieferten Verschluss kann der Edelstahl-Dampfkessel auch verschlossen werden und dann zum Waschen und Desinfizieren von Rähmchen mit Ätznatronlauge verwendet werden. Behältervolumen innen ca. 80 Liter, Außenmaße: ø 43 cm, Höhe 65 cm. Bestehend aus: Edelstahl-Dampfwachsschmelzer, Edelstahl Innenbehälter, Kunststoffwachsschale 5 Liter, Auslaufstutzen zum Verschließen  
Best. Nr. K 117711 CHF **589,90**



**5 Dampfwachsschmelzer aus Kunststoff inkl. Dampfmeister**  
Dampfwachsschmelzer aus Kunststoff mit Holzrost im Dampfkessel inkl. Dampfmeister und Wachsschale (5l). Innenmaße: 50cm Höhe, 45cm Durchmesser oben und 38cm unten  
Best. Nr. K 121701 CHF **299,90**



**6 Dampfmeister**  
Wassertankvolumen reicht für ca. 70 Minuten Betrieb.  
Best. Nr. K 112008 CHF **92,95**  
**Ersatz - Heizspirale**  
Best. Nr. K 113268 CHF **22,50**



**7 Selbstwendeschleuder vollautomatisch**  
Vollautomatische Honigschleuder für den Einsteiger sowie auch fortgeschrittenen Imker mit 7 voreingestellten Automatikprogrammen. Sie bietet die Möglichkeit sowohl im manuellen als auch im automatischen Modus zu arbeiten. Der Batteriebetrieb (12V) ermöglicht das Schleudern von Honig überall dort, wo es keinen Zugang zum 230-Volt-Netz gibt. Die Trommel ist aus säurebeständigem Edelstahl gefertigt. Der Korb besteht aus rostfreien, säurebeständigen Stäben und ist mit Kassetten ausgestattet. Die Kassetten sind mit speziellen Führungen und Federn miteinander verbunden, welche eine Rückkehr in die Ausgangsposition ermöglichen. Die am transparenten Deckel der Honigschleuder angebrachte Sicherheitsverriegelung stoppt den Betrieb der Schleuder, wenn der Deckel während des Schleuderns geöffnet wird. Antrieb: elektrischer Bodenantrieb, Energieversorgung: 12/230V, Motor: 24V/250W, Materialstärke Trommel: 0,6mm, Deckel: 4mm, Quetschhahn: Edelstahl 6/4", Brücke, Beine: pulverbeschichtet, Kassetten: Edelstahl

Inhalt	Modell	Ø (mm)	Best. Nr.	CHF
4 Rähmchen	Einheitsmaß, DNM	720	K 120229	<b>1999,00</b>
4 Rähmchen	Zander, Langstrot	720	K 117330	<b>1999,00</b>
6 Rähmchen	Einheitsmaß, DNM	800	K 124670	<b>2299,00</b>
6 Rähmchen	Zander, Langstrot	800	K 120227	<b>2299,00</b>

Frachtpauschale: **99,00**



**8 Tangentialschleuder 60cm elektrisch ohne Achse**  
Praktische Honigschleuder für Hobbyimker und Einsteiger mit elektrischem Antrieb. Die Schleuder bietet Platz für 4 Rähmchen (DNM, Zander, LS, BW, Dadant). Die Trommel ist aus säurebeständigem Edelstahl gefertigt. Der Korb besteht aus rostfreien, säurebeständigen Stäben. Durch die ausgeklügelte Konstruktion ohne Mittelachse können die Rähmchen in der Schleuder gewendet werden, ohne sie heraus und wieder hineinzugeben. Die transparente Ausführung des Deckels ermöglicht es den Schleudervorgang zu beobachten, ohne ihn zu öffnen. Motor: 120W, Trommel Materialstärke: 0,6mm, Quetschhahn: Edelstahl 6/4", Brücke, Beine: pulverbeschichtet  
Best. Nr. K 117120 CHF **939,00**  
Frachtpauschale: **59,00**

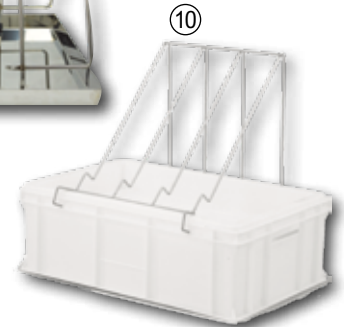
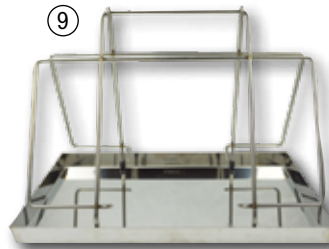

**9 Entdeckelungsgeschirr Edelstahl**  
Entdeckelungsgeschirr bestehend aus Edelstahltasse (45 x 29 x 3,5cm) und Gestell. Durch die praktische Ausführung des Gestells können beide Seiten genutzt werden, wobei eine Seite zum Entdeckeln und die andere als Ablage dient. Alternativ wäre es auch für 2 Personen geeignet.  
Best. Nr. K 111670 CHF **109,90**

**10 Entdeckelungsgeschirr mit Kunststoff Siebeinsatz**  
bestehend aus einer Kunststoffwanne (41 x 61 x 20cm), Sieb und Universalständer (für alle gängigen Rähmchengrößen). Kunststoffwannenfarbe kann variieren.  
Best. Nr. K 124734 CHF **124,90**  
**Entdeckelungsgeschirr mit Edelstahl Siebeinsatz**  
Kunststoffwannenhöhe 10 cm.  
Best. Nr. K 120214 CHF **159,90**



**AKTION**  
nur **87,50**



### Westline Set

Die Sunrise Combos setzen sich aus hochwertigen Komponenten zusammen und genügen auch höheren Ansprüchen. Die Rutenblanks bestehen aus hochverdichteten Fiberglasmatten, welche für ein sportliches und ausgewogenes Handling sorgen. Die Rollen verfügen über eine starke Bremse, einen ruhigen Lauf und eine hochwertige Aluminiumspule. Praktische Transporttasche und hochwertiges Zubehör im Lieferumfang enthalten.

#### 1 Westline Allround Set 15-55g - 2,70 M - SET

Rute + Rolle FD 30 mit 2 Kugellagern. Inkl. monofiler Zielfischschnur ca. 100m/0,30mm, Kescher 3 tlg., ca. 1,90m, Armlänge ca. 50cm, inkl. Zange, Gummifisch 10cm, Wirbel und Tasche, Rutenlänge 2,70 Meter  
Gewicht (g): 1180  
Teile: 6  
T-Länge (cm): 78  
Wurfgeg.: 15-55g  
Best. Nr. K 109710

CHF **87,50**

#### 2 Westline Karpfen Set 25-75g - 3 M - SET

Rute + Rolle RD 35 mit 2 Kugellagern. Inkl. monofiler Zielfischschnur ca. 150m/0,30mm, Inkl. Rutenhalter, Pose, Wirbel, Haken und Tasche. Kescher 3 tlg., ca. 2,10m, Armlänge ca. 60cm, Rutenlänge 3 Meter  
Gewicht (g): 1540  
Teile: 6  
T-Länge (cm): 90  
Wurfgeg.: 25-75g  
Best. Nr. K 109709

CHF **87,50**

#### 3 Westline Hecht 2,70m - SET

Rute -Rolle FD 35 mit 2 Kugellagern. Inkl. monofiler Zielfischschnur ca. 150m/0,30mm, Kescher 3tlg. ca. 2,10m, Armlänge: ca. 60cm, Inkl. Zange, Blinker 32g, Wirbel und Tasche, Rutenlänge 2,70 Meter  
Gewicht (g): 1360  
Teile: 6  
T-Länge (cm): 78  
Wurfgeg.: 25-70g  
Best. Nr. K 113329

CHF **87,50**

**NEU**



#### 4 Multifunktionsleuchte SAUGUT 9 Funktionen

Mit einem starken Magneten auf der Rückseite, einem verstellbaren Ständer, Karabiner, Kapselheber, Stativgewinde. Und weiters mit 4 Lichtmodi: sehr hell, hell, mittel, Blinklicht, Batterie 500 mAh, aufladbar über Typ C Kabel  
Material: Aluminium, Polycarbonat, ABS, Silikon, Maße: 72 x 46 x 21 mm  
Gewicht: 6g, Anzahl Eingänge: 2  
Helligkeit: 300 Lumen, Leuchtmittel: COB  
Best. Nr. K 123703

CHF **21,35**



#### 6 Karpfenkescher 2 Teile

Hochwertiger, hoch belastbarer Großfischkescher mit einer Gesamtlänge von 290 cm, grünes Netz mit 16 mm Maschenweite und einer Netztiefe von 50 cm, der Kescherkopf ist abnehmbar. Transportlänge 130 cm.  
Best. Nr. K 119893

CHF **31,30**

#### 7 Teichkescher

Kescherstab teleskopierbar, Länge 150 cm, grünes Netz mit einer Maschenweite von 2,00 mm, Einlass 25 x 20 cm.  
Best. Nr. K 119896

CHF **21,30**

#### 8 Kinderkescher

Der Kescher hat eine Länge von 120 cm, der Metallstab ist kunststoffbeschichtet und die Maschenweite beträgt 2,5 mm.  
Best. Nr. K 119897

CHF **12,50**



#### 5 LED Kopflampe HLS-350, aufladbar

Aufladbare USB-Stirnlampe HLS-350 mit LED-Band, kontaktfreies AN/AUS-schalten, 2 Helligkeitsstufen im COB/LED-Band, 2 Helligkeitsstufen in XPE-LED 230°, Weitwinkelbeleuchtung, SOS-Funktion, elastisches, verstellbares Gummiband, integrierter Bewegungssensor, wiederaufladbar mittels USB-Kabel, COB-LED + XPE-LED Lichtstärke: 350 Lumen, sehr leichtes Eigengewicht: 70g (ohne Batterie), Maße: 32 x 20 x 300 mm  
Best. Nr. K 123926

CHF **37,50**



#### 9 Schlüsselanhänger mit Öffner 13cm

Schlüsselanhänger mit Flaschenöffner 13 cm  
Best. Nr. K 123502

CHF **6,90**

#### 10 Karpfenteig 100g sinkend

Die Sänger Karpfenteige sind mit Proteinen, Stimulatoren und lockintensiven Aromen hergestellt. Die Teige sind sehr gut formbar und halten auch sehr lange am Haken im Wasser, ideal auch zum Schleppen und Posenfischen da sinkend und nicht wie viele herkömmliche Teige schwimmend. Doseninhalt 100g, diese wieder verschließbar. Made in Germany.

Ausführung	Best. Nr.	CHF
Hot Crap	K 123457	<b>6,25</b>
Scopex Vanille	K 123455	<b>6,25</b>
Süßmais Korn	K 123454	<b>6,25</b>

#### Forellenteig 100g sinkend

Ausführung	Best. Nr.	CHF
Muschel	K 123453	<b>6,25</b>
Salmon Egg	K 123452	<b>6,25</b>
Stinky Cheese	K 123451	<b>6,25</b>

#### 11 Crunch PopUp Boilie Scopex 50g 16mm

Die Karpfen lieben diese geruchsintensiven Pop Ups, passend zur Crunch Boilie Range, zum Fischen mit der Schneemann-Montage oder als Single Pop Up Rig. Inhalt 50 g.

Best. Nr. K 119887 CHF **12,50**

#### Crunch PopUp Boilie 50g Monst. Crab 16mm

Best. Nr. K 119888 CHF **12,50**

#### Crunch PopUp Boilie 50g Tiger-nuss 16mm

Best. Nr. K 119889 CHF **12,50**

**1 SMOKI Räucherofen Set inkl Elektroheizung 8511**

SMOKI Räucherofen Set inkl Elektroheizung 2300 Watt, aus alumiiniertem Stahlblech, Abmessung 85x39x33cm, inkl Kohleschublade aus Schwarzblech, Räuchermehlshale, Fettaufangblech, für ca. 20 Fische, zwischen Brennraum und Räucherofen befindet sich ein gelochtes Bodenblech!, 2 Tragegriffe, Thermometer 0-120°C, 4 Stück Winkelstäbe zum Aufhängen der Räucherhaken - Der Ofen ist oben und unten jeweils mit einer regelbaren Belüftungsklappe ausgestattet und ist mit Schlüssel versperrbar! Der Ofen kann natürlich auf allen 3 Arten betrieben werden: Grillkohle/Holz, elektrisch oder auch mit GAS! Es sind 5 Ebenen für Heiß- und Kalträuchern vorgesehen! Bedienungsanleitung und Zubehörliste mit Preisen, Eigengewicht.

Best. Nr. K 109684 CHF **374,00**  
Frachtpauschale: **59,00**



**2 SMOKI Räucherofen 1012**

SMOKI Räucherofen mit Fenster, aus alumiiniertem Stahlblech, Abmessung 100x39x33cm, inkl Kohleschublade aus Schwarzblech, Räuchermehlshale, Fettaufangblech, Thermometer 0-120°C, 4 Stk Winkelstäbe zum Aufhängen der Räucherhaken. Bedienungsanleitung und Zubehörliste mit Preisen

Best. Nr. K 109580 CHF **412,00**  
Frachtpauschale: **59,00**



**3 SMOKI Kalträucherofen inkl. externem Raucherzeuger - aus alumiiniertem Stahlblech**

Dieser SMOKI Kalträucherofen wurde auf Anfrage eines Fleischermeisters gefertigt zum kalt Räuchern von Fleisch und Wurstwaren. Der externe Kaltraucherzeuger ist inklusive und durch die Schlauchverbindung ist sicher gestellt, dass der Rauch auch wirklich abkühlt, bis er in die Räucherammer gelangt. Abmessung Schrank: 140x45x35 cm, Gewicht ca. 38 kg. Der Türrahmen ist mit einer umlaufenden Isolierung versehen, damit dieser absolut dicht und fliegensicher ist. Die Scharniere sind aus Edelstahl und es gibt 3 verchromte Verschlüsse mit abziehbarem Schlüssel, inkl 10 Ebenen für Aufhängestangen (nicht dabei), aber inkl Thermometer 0-120°C, inkl 1 Meter langem Aluminiumflexschlauch. Der Rohranschluss hat einen Durchmesser von DN100! Der Raucherzeuger kann auch mit einer Elektroheizung oder Gasheizung betrieben werden! Material: alumiiniertes Stahlblech

Best. Nr. K 110620 CHF **759,00**  
Frachtpauschale: **149,00**



**+ 3795 Punkte**

**+ 2865 Punkte**

**4 SMOKI Räucherofen 8513 doppelwandig und gedämmt**

SMOKI Räucherofen, aus alumiiniertem Stahlblech, doppelwandig gefertigt und mit Rookwool Dämmung versehen, 20mm Rookwool Isolierung!!! Abmessung 85x39x33cm, für ca. 20 Fische, inkl Kohleschublade aus Schwarzblech, Räuchermehlshale, Fettaufangblech, Thermometer 0-120°C, 4 Stk Winkelstäbe zum Aufhängen der Räucherhaken, Achtung - Dachdurchführung mit Drosselklappe, Bedienungsanleitung und Zubehörliste mit Preisen

Best. Nr. K 109581 CHF **573,00**  
Frachtpauschale: **99,00**



**5 SMOKI Elektroheizung**

Mit automatischen Ein- und Ausschaltregler. Schaltet automatisch zu und ab! Abmessung Heizspirale inkl Auflage: Breite 30,5 cm, Tiefe 23,5 - 25,5cm. Die Leistung liegt bei 2300Watt im oberen Schrankbereich und ist somit für Öfen (Modelle) bis 150cm geeignet, inkl. Kontrollleuchte, Kabellänge 1,3m, VDE-Kennzeichnung, Gewicht 2 Kg, Prüfungen nach DIN EN60335-1 ICE335-1, Made in Germany, Abmessung: Heizspirale Breite 29cm, Tiefe 26cm

Best. Nr. K 109583 CHF **136,50**

**6 Räucherlauge**

Naturrein für den optimalen Hochgenuss. Inhalt 700 g. Best. Nr. K 56864 CHF **8,75**

**7 Filetmesser SET Martiini**

Filetmesser SET Martiini 19cm inkl Schärfen Finland Best. Nr. K 108592 CHF **62,50**

**8 Räucherhaken 2 Runde Haken, 5 Stk. Packung**

Best. Nr. K 112175 CHF **9,95**

**9 Räucherhaken Standard**

5 Stück, 13 cm. Best. Nr. K 57531 CHF **7,55**



**AKTION**  
nur **62,50**

**10 Buchenräuchermehl, 15 kg**

Feinstes Buchenräuchermehl, 15 Kg Sack. Bei größeren Mengen ab 4 Stück bitten wir um einen Anruf, da hier aufgrund des Gewichtes ggf. höhere Versandkosten (Spedition) anfallen können!!!

Ausführung	Größe	Best. Nr.	CHF
0,5 - 1,0 mm	500 x 1000	K 36924	<b>24,95</b>
0,75 - 2,5 mm	700 x 2000	K 65302	<b>24,95</b>
2,5 - 3,5 mm	1000 x 4000	K 65303	<b>24,95</b>
6,0 - 12,0 mm	2000 x 16000	K 65304	<b>24,95</b>

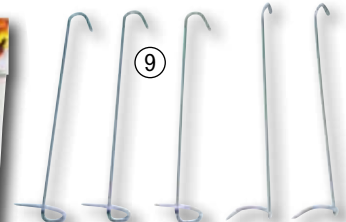



**AKTION**  
statt 436,50  
nur **350,00**

**1 Preisrechenwaage Digi DS-781B**

EU-gerecht, die neue günstige preisrechnende Qualitätswaage für die Direktvermarktung. Einfach zu bedienen mit Netz- oder Batteriebetrieb und doppelseitiger LCD-Anzeige. 99 PLU und 15 Direkttasten mit beschriftbarem Tastatureinschub, FIX-Tara und FIX-Preis Funktion, Spritzschutzabdeckung serienmäßig. Mit Libelle für genaue Nivellierung. Betriebsart: Steckernetzgerät (im Lieferumfang enthalten) oder über Ein-Weg-Batterien (4 Babyzellen/6 Volt, im Lieferumfang nicht enthalten). Abmessungen: BxTxH: 336x350x124 mm. Wiegeplattform: BxT: 320x225 mm, aus Edelstahl abnehmbar Wiegebereich: 15/30 kg, Teilung 5/10 g. Preis inkl. Eichkosten! Best. Nr. K 77138 **statt 436,50 CHF 350,00**



**2 Etikettierwaage mit Drucker**

Die Waage beinhaltet auch ein Schnellwechsel- Kassettensystem. Mehr als 110 Funktionstasten. Farb-Touchscreen (7" Zoll, Bildgröße 800 x 480). Wiegebereich: 6/15 kg, Teilung 2/5 g. in der Schweiz nicht lieferbar  
**Bonkassette für Waage 114222**  
in der Schweiz nicht lieferbar



**3 Tischwaage FCS-A/60 kg**

Vollelektronische Universal-Tischwaage mit Batterie- und Netzbetrieb. Wiegebereich bis 60 kg, Teilung 20g. Plattformgröße BxTxH: 325x315x55 mm. Netzanschluss: 230 V/50 Hz oder 4 Stück Batterien Größe AAA Best. Nr. K 60074 **CHF 280,00**



**AKTION**  
statt 299,00  
nur **269,00**

**4 Vakuumbutel gerippt, 100 Stück-Packung**

Strukturierte (goffrierte) Vakuumbutel für Vakuumierer mit Außenabsaugung, 100 Stück-Packung, extra stark 105 µ, lebensmittelecht, temperaturbeständig für 2 Stunden bei 70°C und für 15 Min. bei 100°C. BPA-Frei!

Größe (cm)	Best. Nr.	CHF
15 x 20	K 56174	8,00
15 x 25	K 25007	10,50
15 x 30	K 43154	12,50
15 x 45	K 43155	18,50
15 x 55	K 50921	25,70
20 x 20	K 56989	11,90
20 x 25	K 114483	14,50
20 x 30	K 43156	17,50
20 x 35	K 55469	20,50
20 x 45	K 55804	27,50
25 x 30	K 49011	21,50
25 x 35	K 43157	24,50
25 x 40	K 55471	27,50
30 x 25	K 77190	21,50
30 x 35	K 43158	29,50
30 x 40	K 55474	35,50
40 x 50	K 43427	55,00
40 x 60	K 63445	68,70



**5 Vakuumpackmaschine Jolly**

Vakuumierer mit Kunststoffgehäuse. Ausgerüstet mit Hauptschalter, Pumpentaste, Vakuummeter, Schweißstaste und Schweißtimer, Hochleistungs-Kolbenpumpe. Technische Daten: 230V, 400W. Vakuumstärke: max. -0,8 bar. Saugleistung: 12 L/min. Max. Schweißlänge: 330 mm, 5 mm breite Sicherheitsschweißnaht. Außenmaße BxLxH: 360 x 300 x 150 mm. Best. Nr. K 36773 **statt 299,00 CHF 269,00**

**6 Vakuumpackmaschine 'Vac 13'**

Vakuummaschine mit Edelstahlgehäuse. Top-Ausführung mit Hauptschalter, automatischer Absaugung, Vakuummeter, Schweißstaste, Schweißtimer, Microfilter, Hochleistungs-Kolbenpumpe. (Abscheider für Flüssigkeit) Technische Daten: 230V / 500W. Vakuumstärke: max. -0,8 bar. Saugleistung: 26 L/min. Schweißlänge: max. 430 mm, 5 mm breite SicherheitsschweißnahtMaße LxBxH: 480x240x140 mm. Vakuumverpackungsmaschine wird mit 20 Stk. Spezial-Vakuumbutel ausgeliefert. Best. Nr. K 43424 **CHF 925,00**



**7 Vakuumpackmaschine „VAC“**

Komfortable Einhand-Bedienung, vollautomatisches absaugen und versiegeln, Doppelschweißnaht, 2 wählbare Pumpenstärken und Versiegelungszeiten zum Anpassen auf druckempfindliche und feuchte Lebensmittel, manuelles absaugen und versiegeln möglich, für gerippte Vakuumbutel und Folienschläuche bis 30 cm Breite, integriertes Rollenfach mit Folienschneider. Techn. Daten: Pumpenleistung ca. 15 l/min, 140 W, 230 V, Maße 46 x 27 x 12 cm Best. Nr. K 106138 **CHF 200,00**



**8 Siegelrandbeutel glatt für Kammer-Vakuumierer, 100 Stück Packung**

ausschließlich geeignet für Kammer-Vakuumierer. 90 µm, temperaturbeständig für 2 Stunden bei 70°C und 15 Min bei 100°C. BPA-Frei!

Größe (cm)	Best. Nr.	CHF
15 x 20	K 112790	7,50
15 x 30	K 112791	10,50
15 x 40	K 112840	14,50
20 x 20	K 112793	10,50
20 x 25	K 115126	11,50
20 x 30	K 112794	14,50
25 x 30	K 112796	18,50
25 x 35	K 112847	21,50
25 x 40	K 112797	23,50
30 x 40	K 112798	24,40



**9 Profi-Kammer-Vakuumverpackungsmaschine „Vacuboy“**

Hochwertiger Profi-Kammervakuumierer „Made in Germany“. Herausnehmbare Doppel-Schweißleiste (2 x 4 mm). Inkl. Kunststoff-Einlegeplatte für kleinere Waren. Extrem robuste und hochwertige Pumpe mit einer Leistung von 10 cbm/h. Gewölbter Deckel und Boden für große Stücke. Comfort-Steuerung für einstellbare Schweiß- und Vakuumzeiten, Vakuum-Stopp-Taste, Serviceprogramm zum Entfeuchten der Pumpe, Ölwechselanzeige und Betriebsstundenzähler, Große LED-Anzeige mit starkem Kontrast, besonders leichte Bedienung und Aktivierung durch 3 vorinstallierte Vakuumprogramme. Marinierfunktion. Manometer analog. Technische Daten: Schweißleiste 350 mm, 750 W, 230 V, Pumpenleistung 10 cbm/h, Kammergröße 360 x 380 x 140 mm, max. Beutelgröße 350 x 400 mm (BxL), Außenmaß 410 x 500 x 360 mm (BxTxH), Gewicht 44 kg. Einsatzbereich: Direktvermarktung, Gastronomie und Metzgerei Best. Nr. K 113188 **CHF 3550,00**  
Frachtpauschale: 99,00





**1 Bolzenschussgerät 'Blitz'**  
Vernickelter Viehschussapparat zur Betäubung von Schlachtvieh. Kaliber 9 x 17 mm. Schutzbügel über dem Auslösehebel. Lieferung inkl. Reinigungsbürste. Gewicht ca. 2,2 kg.  
in der Schweiz nicht lieferbar

**2 Schusspatronen für Bolzenschussgerät**  
Zu Schussapparat, Kal. 9 mm. 50 Stk. Packung, pulverstärkte farblich markiert. Verwendung für: grün - Kleinvieh; gelb - Großvieh; rot - schwerste Tiere.  
in der Schweiz nicht lieferbar



**Messerserie SAUGUT by FAIE**

Die neue, handliche Messerserie mit ergonomischen und rutschfesten Kunststoffgriffen zeichnet sich durch ein hervorragendes Preis-Leistungs-Verhältnis aus. Konzipiert sind die Messer sowohl für den Einsatz in der Fleischerei, der Direktvermarktung als auch im Haushalt. Die hochglanzpolierte Klinge ist aus hochwertigem Chrom-Molybdän-Stahl gefertigt.

Viele weitere SAUGUT Messer



**3 Ausbeinmesser**  
gerade, starr, Klingenlänge 150 mm ohne Kullen  
Best. Nr. K 122731 CHF 17,50



**AKTION**  
statt 261,50  
nur **237,50**

**4 Knochensäge RS3**  
Die RS3 ist ein leistungsstarkes und vielseitiges Werkzeug für die Verarbeitung von Fleisch und Knochen. Sie ist mit einem leistungsstarken Motor und einem robusten Sägeblatt ausgestattet, das selbst harte Knochen mühelos durchtrennt. Schnittdurchmesser beträgt 25mm.  
Best. Nr. K 122582  
statt 261,50 CHF 237,50



**AKTION**  
statt 2050,00  
nur **1795,00**

**5 Fleischwolf CGT 1/2 UNG 22 MEC**  
Robuster Fleischwolf mit asynchronem Induktionsmotor und permanent geschmiertem Getriebe. Dieser Fleischwolf verfügt über einen zusätzlichen Schneideaufsatz. Das Gehäuse, die Schraube und die Einfüllschale sind aus Edelstahl. Der Schneidsatz hat einen Durchmesser von 82 mm (TC22). Inklusive 4-flügeligem Messer und 2 Lochscheiben. Motorleistung von 1,1 kW, Spannung von 400 V., Motorschalter für Vorwärts- und Rückwärtsgang, Gewicht von 30 kg.  
Best. Nr. K 121890  
statt 2050,00 CHF 1795,00



+ **8475 Punkte**

**AKTION**  
statt 1811,00  
nur **1695,00**

**6 Profi-Tischkutter mit Thermometer**  
Komplett aus Edelstahl, zur Verarbeitung, Zerkleinerung und Vermengung von verschiedenen Nahrungsmitteln. Technische Details: 3er Messersatz, 2-Gang Ausführung (ca. 4.260/8.520 Schnitte pro Minute), 11 Liter Schüssel mit Freilauf zum leichten und gefahrlosen Entleeren und Reinigen, Schüsselgeschwindigkeit 14 U/min, zwei getrennte Antriebsmotoren für Schüssel und Messerwelle, inkl. analogem Thermometer. Technische Daten: 400 Volt, Stecker 16A, 1,5 kW, Gewicht 60 kg, Außenmaß 820 x 510 x 415 mm (LxBxH), Aufstellfläche 670 x 370 mm (LxB)  
Ausführung: mit Thermometer  
Best. Nr. K 114941 CHF 7250,00  
Frachtpauschale: 99,00



**AKTION**  
statt 2811,00  
nur **2650,00**

**7 Knochensäge elektrisch 1720**  
Elektrische Knochensäge für die professionelle Anwendung und den Hausgebrauch. Vollständig aus rostfreiem Material hergestellt, dadurch leicht zu reinigen und Instand zu halten. Technische Daten: Blattlänge: 15x 1720 mm Maximale Höhe des Schnittgutes 240 mm. Motorleistung 1,1 kW. Spannung 400V. Maße: 48x47x83 cm Gewicht: 44 kg  
Best. Nr. K 121945  
statt 1811,00 CHF 1695,00  
Frachtpauschale: 79,00

**8 Dosenverschlussmaschine Browi 3A**  
Mögliche Standarddurchmesser an Dosen 73 und 99 mm, in den Höhen von 33 bis 119 mm. Die Maschine ist ein Tischmodell das heißt keine Befestigung nötig und über eine Betriebsspannung von 220 Volt betrieben. Regulierbare Geschwindigkeit durch elektronische Drehzahlregelung  
Best. Nr. K 122573  
statt 2811,00 CHF 2650,00  
Frachtpauschale: 99,00

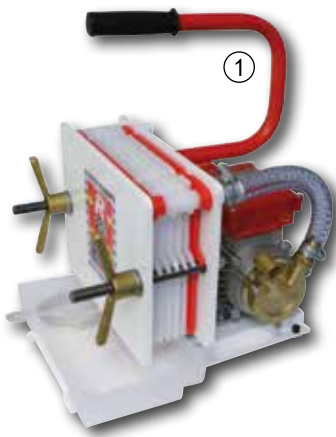

**1 Wein/Most-Filter Colombo 6**  
 Leistungsstarker Plattenfilter, für Wein, Most, Schnaps, Bier usw. Pumpe 230V ca. 200-300 Lit./Stunde, mit Abtropfasse, 6 Filterplatten: 20x20 cm, inkl. je 6 Filterscheiben grob #4 und fein #16, Ansaugfilter, Schlauchanschlüsse 3/4", Gewicht 15 kg  
 Best. Nr. K 75405 CHF **324,00**



**2 Filterschichten 20 x 20 cm**  
 20x20 cm, passend zu Weinfilter Colombo 6 und 12, 25 Stück (Nr. 00 = 18 St.)  
 Ausführung Bezeichnung Micron Best. Nr. CHF

Nr. 0	sehr grob	25	K 98608	<b>30,00</b>
Nr. 00	sehr grob	45	K 106014	<b>23,70</b>
Nr. 12	fein	1.5	K 75411	<b>30,00</b>
Nr. 16	fein	0.9	K 105738	<b>32,50</b>
Nr. 20	extra fein	0.7	K 75413	<b>40,70</b>
Nr. 24	steril	0.25	K 97350	<b>44,40</b>
Nr. 4	grob	10	K 75409	<b>30,00</b>
Nr. 8	mittel	3	K 98609	<b>30,00</b>



**3 Hefenahrung**  
 Unterstützt und fördert die Hefevermehrung, der Zusatz von Diammoniumphosphat gleicht Stickstoff- u. Phosphatmangel aus und sorgt so für eine rasche Hefemehrung, besseren Endvergärungsgrad, höhere Alkoholausbeute sowie für einen optimalen Gärverlauf. Dosage: 15 g je 100 l Most, Inhalt: 15 g  
 Best. Nr. K 79516 CHF **6,20**

**4 Gärfix 'Spezial'**  
 für Enzian, Schlehen, Hagebutten und Vogelbeeren garantiert durch seine spezielle Enzymkombination eine sichere Verflüssigung der Maische auch bei Wurzeln, Knollen und Quitten sowie besonders säurehaltigen Äpfeln und Birnen. Garantiert eine zügige und vollständige Gärung und sorgt für aromastarke feiltonfreie Brände. Dosage: 75 g/hl Maische  
 Best. Nr. K 79502 CHF **26,20**

**5 Weihenhefe Universal**  
 Universal für Weiß- und Rotweine und für alle Arten von Früchten, gekennzeichnet durch eine hohe Beständigkeit gegen Alkohol bis 18%. Es sind mesophile Organismen, das heißt, sie vermehren sich bei Temperaturen zwischen 18°C und 30°C.  
 Best. Nr. K 123563 CHF **1,75**

**6 Getrocknete Pektinase**  
 Ein natürliches Enzympräparat in Trockenform, erleichtert die Gewinnung von Säften. Der Vorteil dieses Produktes ist, dass es eine konstante Einsatzqualität während des gesamten Haltbarkeitszeitraums behält. Eine Packung mit 6 g reicht für 10-30 kg Früchte aus.  
 Best. Nr. K 123585 CHF **3,15**

**7 Fass- und Behälterreiniger 800g**  
 Entfernt hartnäckige Ablagerungen und Rückstände. Für Edelstahl- und PVC-Fässer sowie Glasballons und Flaschen geeignet.  
 Best. Nr. K 37903 CHF **18,70**



**8 Pasteurisateur P60 f. Gasbrenner**  
 Sie kann bis zu 60 Liter Saft pro Stunde pasteurisieren, so dass große Mengen Saft schnell und einfach haltbar gemacht werden können. So verfügt die Anlage über einen integrierten Röhrenwärmetauscher, der die Pasteurisierungszeit verkürzt, und einen Auslauf mit Hahn, der das Abfüllen des pasteurisierten Saftes erleichtert.  
 Best. Nr. K 122925 CHF **1144,00**



**10 Immervollbehälter mit Füßen**  
 Edelstahl-Behälter, angeschweißte Füße, Ölschwimmedeckel, Staubdeckel und Auslaufhahn 1/2", idealer Lagerbehälter für Most, pasteurisierte Fruchtsäfte, vergorene Getränke,... Ohne Konservierungsmittel. Zuverlässiger Luftabschluss durch Schwimmdeckel, der beim Ablassen automatisch nach unten sinkt.  
 Inhalt Höhe Ø Best. Nr. CHF

(L)	(mm)	(mm)		
30	700	316	K 22312	<b>224,00</b>
50	900	316	K 22315	<b>261,50</b>
80	945	398	K 22318	<b>286,50</b>
100	1100	398	K 22319	<b>361,50</b>
120	1000	476	K 22321	<b>386,50</b>
150	1095	476	K 22322	<b>424,00</b>
180	1250	476	K 22323	<b>436,50</b>
200	1095	565	K 22324	<b>499,00</b>
300	1320	636	K 22326	<b>598,00</b>

Frachtpauschale: **49,00**



**11 Wasserpresse Edelstahl für Obst 35 Liter**  
 Mit Hilfe von Wasserdruck (3bar) ermöglicht die Presse eine hohe Ausbeute der gepressten Obstmasse, ohne große körperliche Anstrengung. Lieferung inkl. Manometer, Sicherheitsventil, Auslaufhahn, Gummimembrane, Druckregler (auf 3 bar eingestellt), Spritzschuttsack und Pressnetz für größeres Kernobst wie Birnen und Äpfel. Technische Daten: Kapazität: 35l, Länge: 440mm, Breite: 440mm, Höhe: 950mm, Durchmesser u. Höhe d. Korbes: 338mm, 545mm, Arbeitsmedium: Wasser, Max. Einlassdruck: 3,0 bar, Gewicht: 30kg  
 Best. Nr. K 22177 CHF **1499,00**  
 Frachtpauschale: **79,00**



**12 Obstmühle 400V**  
 Lebensmittelteichte Rätzmühle aus Edelstahl zum Mahlen von verschiedensten Obst- und Gemüsesorten, incl. 3 auswechselbaren Edelstahlsieben zur Einstellung der Mahlfineinheit, Einfülltrichter ist abnehmbar. Technische Daten: Nennleistung: 650kg/h, Motorleistung: 1,5kW, Elektrischer Anschluss: 400 V, Umdrehungen pro Minute: 1440, Länge: 700mm, Breite: 820mm, Höhe: 1520mm, Gewicht: 38kg  
 Best. Nr. K 22180 CHF **2150,00**  
 Frachtpauschale: **99,00**



**9 Kanne geschweißt aus Edelstahl mit Drehhahn**  
 Geschweißte Transport- und Lagerkanne aus Edelstahl (AISI 304). Mit Schraubdeckel inkl. Dichtung, mit Drehhahn aus Edelstahl 1/2" drehbar, einstellbar, tropffrei, Verschlussstufen und 2 Tragegriffe. Top Qualität und Verarbeitung! Geeignet für Öle, Destillate, Milch, Wasser und pasteurisierte Fruchtsäfte (nicht geeignet für starke Säuren)

Inhalt (L)	Höhe (mm)	Ø (mm)	Best. Nr.	CHF
10	250	300	K 124105	<b>144,00</b>
15	300	300	K 124106	<b>137,00</b>
20	365	300	K 124107	<b>148,50</b>
25	440	300	K 124108	<b>155,50</b>
30	375	370	K 124073	<b>148,50</b>
50	570	300	K 124074	<b>160,00</b>

## 1 Käseformen SET

15 tlg. Bestehend aus: 1 Korb Ø 145 mm, H 95 mm. 1 Körbchen Ø 115 mm, H 80 mm. 1 Pyramide LxBxH 85x85x85 mm. 1 Quadrat (ohne Boden), 115 mm, H 110 mm. 1 Zylinder breit (ohne Boden) Ø 115 mm, H 110 mm. 1 Zylinder schmal (ohne Boden) Ø 60 mm, H 200 mm. 1 Kreisform Ø 190 mm, H 93 mm. 1 Lunchform mit Deckel ØxH 100x68 mm. 1 Becher Ø 90 mm, H 105 mm. 1 Becher Ø 80 mm, H 65 mm. 1 Becher Ø 60 mm, H 50 mm. 1 Rundform Ø 70 mm, H 40 mm. 1 Herzform 100x100x40 mm. 2 Käsematten 20x20 cm. 1 Rezept. Best. Nr. K 12851 CHF 73,70



②



④



⑤



## 2 Calciumchlorid

Calcium ist neben dem Kasein der wesentliche Bestandteil für die Dicklegung der Milch. Pasteurisierte Milch, oder auch jahreszeitlich bedingte Labträchtigkeit der Milch wird durch den Zusatz von Calciumchlorid behoben. Konzentration: 34% Calciumchlorid. Anwendungsmenge: 28ml pro 100Liter Milch, 1Kg Best. Nr. K 75994 CHF 17,50

## 3 Käselaab 50ml

Beste Qualität, hochwertiges, reines Naturlab, Kälberlab, Anwendung 1:15.000 (15 bis 25 ml pro 100 Liter Milch) Best. Nr. K 109464 CHF 5,65

## 4 Käselaab flüssig BioRen

Inhalt	Best. Nr.	CHF
100 ml	K 108523	15,70
1000 ml	K 37941	59,40

## 5 Käseset

Komplettsset zur Herstellung von ca. 10 kg Käse. Inkl. Lab (vegetarisch), Calciumchlorid, Käsetuch, Gewürzmischung, Thermometer und Käseform. Best. Nr. K 117253 CHF 31,70

## 6 Käsekultur (Säurewecker)

Gefriergetrocknete Starterkultur zum Ansatz in 1 L Milch, auch für Topfen/Quark geeignet. Best. Nr. K 32634 CHF 5,00

## 7 Käsekultur Bacterium Linens (Rotschmiere)

Gefriergetrocknete Starterkultur für die Herstellung von Käse mit Rotschmiere, z.B. Limburger und Brie, reicht für ca. 1000 L Milch. Best. Nr. K 33076 CHF 22,50

## 8 Weißschimmelkultur

Penicillium Candidum Neige, gefriergetrocknete Starterkultur für Camembert und Brie. Reicht für 300 L Milch. Best. Nr. K 32920 CHF 11,90

## 9 Blauschimmelkultur

Penicillium Roqueforti PV, gefriergetrocknete Starterkultur für Roquefort und Stilton. Reicht für 500 L Milch. Best. Nr. K 32632 CHF 15,00

## 11 Käsewachs 150g

Gelbes Käsewachs zum Schutz vor Bakterien und unerwünschten Schimmelpilzen. Best. Nr. K 117261 CHF 5,20

## 10 Käsereifebox

Ideal zur hygienischen Reifung von Käse. Box und Reifegitter aus Kunststoff. 26 x 17 x 10 cm (Lieferung ohne Thermo/Hygrometer) Best. Nr. K 117260 CHF 33,70

+  
168  
Punkte

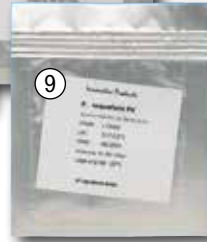
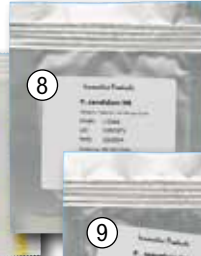

## 12 Topfenset

Bestehend aus 1 Abtropfsack, 33x25 cm, 1 Käsekultur, 1 Rezept, 1 Lab 50 ml. Best. Nr. K 12855 CHF 18,70

## 13 Joghurtkultur (Milchsäurebakterien)

Gefriergetrocknete Starterkultur zum Ansatz in 1 L Milch, reicht für ca. 100L Milch. Best. Nr. K 32919 CHF 4,95

## 14 Joghurtkultur MILD

Gefriergetrocknete Starterkultur. Mischkultur aus verschiedenen Bakterienstämmen, zeichnet sich durch ihren milden Geschmack aus. Zum Ansatz von 1 L Milch. Best. Nr. K 43351 CHF 6,20





**TOP-ANGEBOT**  
nur **560,00**

**1 Melkeimer Interpuls Ecobucket**

Bestehend aus: Melkeimer PVC weiß 30 Liter, Deckel transparent, Pulsator Interpuls L02 Air 60:40, Milchsammelstück Interpuls "LUNIK 200", Melkzeug komplett mit Zitengummi lang (Monoblock) 24 mm Zitendurchmesser, komplett mit Milch- und Luftschläuche.  
Best. Nr. K 73591 CHF **560,00**



**+ 7200 Punkte**

**3 Melkmaschine für Rinder PMM170**

Fahrbare Melkmaschine komplett. Motor 230V, 0,55kw, 1440U/min. Vakuumpumpe 170 Liter/min. Melkeimer "Ecobucket" 30 Liter, Pulsator Interpuls L02 Takt 60:40, 60 Schläge/min. Zitengummi "Monoblock" 24 mm Öffnungsdurchmesser, Milchsammelstück LUNIK 200ccm, inklusive Vakuumregulierventil, Manometer, 1 Zitengummibürste, Einphasenreiniger. Die Radialschieberpumpe gewährleistet sehr stabiles Vakuum und hohe Laufruhe, einfache Bedienung  
Best. Nr. K 117417 CHF **1440,00** Frachtpauschale: **99,00**



**4 Milchsammelstück FAIE 180 ccm**

Passend für alle Melkmaschinentypen, Sammelstück in Edelstahl-Ausführung, 810 g  
Milchauslass-Ø 19x14 mm.  
Best. Nr. K 8259 CHF **112,50**



**5 Zitengummi**

4 Stück, passend GEA/Westfalia 7022-2725-150  
Best. Nr. K 18501 CHF **22,50**

**2 Melkzeug Interpuls 'Classic' ITP205**

Für Ziegen, komplett.  
Best. Nr. K 9115 CHF **149,00**



**6 Milchzentrifuge elecrem EM1 Metall**

Metallausführung, 125Liter Stundenleistung, Milchbehälter 10 Liter, Rahm-, Magermilchlauf aus Metall, alle Metallteile sind rostfrei! 230V, 65W, Höhe 50cm, 8000-8500U/min, Gewicht 5kg, Top-Qualität, inkl. Ersatzteilset  
Best. Nr. K 23850 CHF **2150,00**



**7 Milchzentrifuge elecrem EM3 Metall**

Metallausführung, 315 Liter Stundenleistung, Milchbehälter 22 Liter, Rahm-, Magermilchlauf aus Metall. Alle Metallteile sind rostfrei! 230V, 150W, Höhe 92cm, 7000-8000U/min, Gewicht 15kg, Top-Qualität. Inkl. Ersatzteilset.  
Best. Nr. K 33200 CHF **4425,00**  
Frachtpauschale: **79,00**

**+ 22125 Punkte**



**KUNDENBEWERTUNG**  
★★★★★

**EDELSTAHL ROST FREI**

**8 Buttermaschine Edelstahl mit Knetautomatik**

Komplett aus rostfreiem Stahl 18/10, Innenseite mit Antihalt-Beschichtung, Ablassstutzen für Buttermilch, Thermometer, Motor: 230V, ip56, 50/60Hz, 42-230 U/min., Schauglas, Rührwelle, herausnehmbar, Knetwerk abnehmbar. Funktionsschalter: Buttern oder Kneten, Rückwärtskneten. Inkl. Ersatzteilset bestehend aus: 2 Stk. Deckeldichtung, 1 Stk. Deckelmagnetschalter

Inhalt (L)	Ausführung	Gewicht (kg)	L x B x H (mm)	Best. Nr.	CHF
4-12	EBU 12M	38	600 x 420 x 550	K 72745	<b>4890,00</b>
7-19	EBU 19M	41	700 x 410 x 380	K 72746	<b>5395,00</b>
15-32	EBU 32M	70	1000 x 600 x 480	K 78710	<b>6980,00</b>

Frachtpauschale: **79,00**



TOP-ANGEBOT  
nur **99,50**

BIO

**1 Phytoshield R Plus \***  
 Natürlich dynamisches Barriredipmittel zur Anwendung nach dem Melken. Phytoshield basiert auf pflanzlichen Extrakten. Langanhaltender Schutz der Zitze, beschleunigt Verschluss des Zitzenkanals nach dem Melken, pflegend - für eine glatte Zitzenhaut, Dipmittel gebrauchsfertig und einfach in der Handhabung, enthält natürliche Pflanzenextrakte: Pfefferminze, echte Kamille, Zaubernuss, für Zitzenschutz und Zitzenpflege nach jedem melken, Jod- und Chlorfrei, Desinfektion auf Milchsäurebasis. Einsatz auch auf ökologischen Betrieben, auch für Trockenstehperiode geeignet. 10 L Kanister.  
 in der Schweiz nicht lieferbar

**2 Io-Shield® D \***  
 Desinfizierendes Barriereprodukt, Dipmittel auf Basis von Jod, doppelter Schutz der Zitzen durch hochwertige Polymere bei gleichzeitiger Desinfektion der Zitzen zwischen den Melkzeiten. Sichere Abtötung euterpathogener Keime, sichtbarer, atmungsaktiver Schutzfilm, langanhaltender Schutz über Stunden, pflegend - für eine glatte Zitzenhaut, gebrauchsfertig und einfach in der Handhabung, auch für Trockenstehperiode geeignet. Kanister: 10 kg. InfoXgen gelistet - für Biobetriebe geeignet!  
 in der Schweiz nicht lieferbar

**3 Blu Gard Dip Plus \***  
 Pflegendes und zugleich hocheffektives Dipmittel auf Basis von Milchsäure für die Anwendung nach dem Melken. Entspricht dem österreichischen Biocodex. Verhindert Hautirritationen durch Kälte oder Trockenheit, hochwertige Pflegekomponenten, frei von Jod oder Chlorhexidin, sichere Desinfektionsleistung gegen Euterkeime, dippfertig, tropffrei. Anwendung: Vorreinigen 0,5%ig (=50 ml auf 10 L Wasser). Dipen: konzentriert. 21 kg Kanister.  
 in der Schweiz nicht lieferbar

**4 Euterholzwolle Faie 20kg**  
 Biowolle in Top Qualität! Hergestellt aus ausgesuchtem, trockenem, astfreien, unbehandelten Fichtenholz das geschält und fein aufgefäst wird. Einfache, schnelle Reinigung, kann nach der Anwendung problemlos entsorgt werden. Natürliche, perfekte Euterreinigung, sehr ergiebig, reines Naturprodukt, Ballen zu ca. 20kg  
 Best. Nr. K 99742 CHF **99,50**

**5 Einwegeuterpapier**  
 Hochnassfeste Spezialqualität, Eutertücher geeignet für das Wetomatikabrollsystem. Doppelrollenpackung mit je 200 Abrissen 23x28 cm.  
 Best. Nr. K 54161 CHF **7,50**



**6 Eutertücher Feucht im Hygieneeimer**  
 Eignen sich für ein effizientes, schnelles Reinigen der Zitzen vor dem Melken, mit pflegenden Substanzen. Verkürzen die Melkzeit und stimulieren die Milchproduktion. Optimale Handreinigung des Melkers. Top-Qualität, 1000 Abrisse. Mit verschließbarer Dosieröffnung für Hygiene bis zum letzten Tuch.  
 Best. Nr. K 39866 CHF **37,50**  
**Nachfüllpackung zu Hygieneeimer**  
 1000 Abrisse imprägniert.  
 Best. Nr. K 39867 CHF **31,20**



**7 Spülwanne W 60, 60 I**  
 60 l Allzweck-Spül-/Reinigungswanne aus Kunststoff, daher elastisch und chemisch unempfindlich. Mit Abfluss für 1" Rohr- oder Schlauchanschluss. Inhalt: ca. 60 l, LxBxH: 72x59x30cm, (Lieferung ohne Wandkonsole)  
 Best. Nr. K 102221 CHF **68,70**

**Wandkonsole 60 N**  
 Für Spülwanne W 60, Best.Nr. 102221. Stahlrohr feuerverzinkt, klappbar.  
 Best. Nr. K 102222 CHF **83,80**



**Spülwanne W 100, 100 I**  
 100 l Allzweck-Spül-/Reinigungswanne aus Kunststoff, daher elastisch und chemisch unempfindlich. Inhalt: ca. 100 l, LxBxH: 99x59x30cm, (Lieferung ohne Wandkonsole)  
 Best. Nr. K 78233 CHF **122,50**

**Wandkonsole 100 N**  
 Für Spülwanne W 100, Best.Nr. 78233. Stahlrohr feuerverzinkt, klappbar.  
 Best. Nr. K 78235 CHF **86,90**

AKTION  
statt 139,00  
nur **125,00**

**8 Spülwanne, 100Liter**  
 100 Liter, 970x560x300 mm. Sehr starker Qualitätskunststoff, säurebeständig mit glatten Flächen, stoß- und kratzfest. Temperaturbeständig von -60° bis 120°C. Der Auslauf ist mit Sieb und Gewinde 1 1/4" versehen. Spüle kann daher auch an einer Abflussleitung angeschlossen werden. Lebensmittelrecht, UV-beständig, besonders starke Ausführung. Lieferung erfolgt ohne Wandkonsole oder Tischgestell.  
 Best. Nr. K 17081  
 statt 139,00 CHF **125,00**  
 Frachtpauschale: 39,00

**Tischgestell für Spülwanne**  
 Aus Stahlrohr, kunststoffbeschichtet, 2-teilig, Höhe 510mm, incl. 4 Wannenhalter  
 Best. Nr. K 20335 CHF **78,20**

**Wandkonsole für Spülwanne**  
 Aus Stahlrohr, kunststoffbeschichtet, incl. 4 Wannenhalter  
 Best. Nr. K 20334 CHF **56,30**





**AKTION**  
statt 14,40  
nur **11,90**

**1 Euterbrause**

Orig. Gilmour, Wasserstrahl verstellbar, robuste Ausführung, Messingventil, Hebefixierung für Dauersprühen, Edelstahlfeder, selbstregulierende Antitropf-Dichtung, 1/2" Schlauchanschluss. Best. Nr. K 49453

statt 14,40 CHF **11,90**



**2 Milchsieb Alu, 12 Liter**

Komplett mit 2 Siebeinsätzen Ø 168 mm mit Sicherungsring. Top Qualität.

Best. Nr. K 57315 CHF **122,50**



**10 Melkschürze und Waschschürze**

Beidseitig gummiertes Baumwollgewebe, strapazfähig, lebensmittelecht, fett-, milch-, säurebeständig, geruchlos, 120x90cm, mit verstellbaren Halsträger und zwei Bänder

Farbe	Best. Nr.	CHF
blau	K 26069	<b>21,20</b>
weiß	K 9762	<b>21,20</b>



**3 Euterbrause Profi-Jet rot**

Wasserpistole mit verstellbarem Wasserstrahl, robuste Ausführung, Messinggehäuse, Messingventil, Gummischutzkappe, Hebefixierung für Dauersprühen, Edelstahlfeder, selbstregulierende Antitropf-Dichtung, 1/2" Schlauchanschluss. Best. Nr. K 119714 CHF **15,70**



**4 Bürste PVC**

Stabile Ausführung. Die Borsten sind seitlich verlängert und reinigen somit auch schwer zugängliche Stellen, kochfest.

Best. Nr. K 23917 CHF **17,50**



5



8

**5 Tiroler Steinöl Euterschmiere**

500 ml. Bei hitzigen Eutern oder Zitzen, sowie Bissen, Insektenstichen. InfoXgen gelistet - für Biobetriebe geeignet!

in der Schweiz nicht lieferbar



6

**6 EUTRA Schweizer Melkfett**

Für bessere Milchqualität und Wirtschaftlichkeit in der Milchviehhaltung. Zur natürlichen Pflege von Zitzen und Euter, unterstützt die Heilung kleiner Wunden. InfoXgen gelistet - für Biobetriebe geeignet!

Inhalt	Best. Nr.	CHF
1000 ml	K 57406	<b>18,50</b>
500 ml	K 54466	<b>11,00</b>



7

**7 Eutacid Tonerdebalsam**

Altbewährtes Hausmittel mit essigsaurer Tonerde, Arnika und Kamille. Seine speziellen Inhaltsstoffe wirken intensiv pflegend und beugen Mastitiskrankheiten und Infektionen vor. Bei starker Sonneneinstrahlung auf der Weide wird Eutacid gleichmäßig aufgetragen. Eutacid ist auch sehr gut anwendbar an Gelenken und Füßen, ... 1 Liter. in der Schweiz nicht lieferbar

**8 Euvital**

Ist ein natürlicher Euterpflegebalsam auf Basis von japanischem Pfefferminzöl. Aktiviert und beugt lästigen Euterbeschwerden vor. Auch als Pflegemittel gegen Risse und trockene Haut, 500 ml.

Best. Nr. K 37395 CHF **24,30**

**9 Kesselthermometer**

kochfest bis 110°C, mit Aufhängeöse, quecksilberfrei, Länge 280mm

Best. Nr. K 51688 CHF **10,00**



13

14

**14 Stall-Mütze mit Bändern schwarz - hairtex®**

Die hairtex® Stall Mütze schützt Sie zuverlässig und zu 100% vor jeglicher Art von Gerüchen! Zudem ist das Material wind- und wasserdicht, bei gleichzeitiger Atmungsaktivität. Somit sind Sie für jede Witterung gewappnet. Mit dem einzigartigen Schnitt unserer hairtex® Stall-Mütze bekommt man auch lange Haare problemlos unter die Mütze.

Größe	Best. Nr.	CHF
L	K 106301	<b>46,30</b>
M	K 106300	<b>46,30</b>
S	K 106299	<b>46,30</b>
XL	K 106302	<b>46,30</b>

**Stall-Mütze mit Bändern grün - hairtex®**

Größe	Best. Nr.	CHF
L	K 106305	<b>46,30</b>
M	K 106304	<b>46,30</b>
S	K 106303	<b>46,30</b>
XL	K 106306	<b>46,30</b>

**Stall-Mütze mit Bändern orange/rot - hairtex®**

Größe	Best. Nr.	CHF
L	K 106309	<b>46,30</b>
M	K 106308	<b>46,30</b>
S	K 106307	<b>46,30</b>

**12 Ärmelschoner**

PVC mit Gummiband, 100% wasserdicht, temperaturbeständig von -25°C bis +70°C, paarweise.

Best. Nr. K 57414 CHF **15,80**

**13 Stall-Beanie Ozeanblau ONESIZE**

Die hairtex® Stall Mütze schützt Sie zuverlässig und zu 100% vor jeglicher Art von Gerüchen! Zudem ist das Material wind- und wasserdicht, bei gleichzeitiger Atmungsaktivität. Somit sind Sie für jede Witterung gewappnet. Mit dem einzigartigen Schnitt unserer hairtex® Stall-Mütze bekommt man auch lange Haare problemlos unter die Mütze.

Best. Nr. K 122397 CHF **49,00**

**11 Melkhandschuh Nitril Profi**

Wer Melkhandschuhe benutzt, leistet einen wertvollen Beitrag zu Euterhygiene! Einmalhandschuh 30cm lang für komfortablen Schutz, links und rechts verwendbar, latex- und puderfrei, zum einmaligen Gebrauch, für härteste Beanspruchung, auch geeignet für Arbeiten mit Ölen und Fetten, Stärke 0,19mm / 8 mil, 50 Stück Karton

Größe (INT)	Best. Nr.	CHF
L	K 57411	<b>25,00</b>
M	K 57410	<b>25,00</b>
S	K 57409	<b>25,00</b>
XL	K 57413	<b>25,00</b>
XXL	K 20153	<b>25,00</b>

# Weidezaun Netzgeräte

Modell	FA350	FA480	FA450 DigiPro	X6000 Smart
Spannungsversorgung	230 V	230 V	230 V	12 / 230 V
max. Spannung (Volt)	11.500	9.000	10.000	12.400
Spannung bei 500 Ohm (Volt)	5.700	5.700	6.100	9.600
Ladeenergie (Joule)	5,5	6,7	6,3	7,5
max. Entladeenergie (Joule)	3,5	4,8	4,5	5
max. Zaunlänge ohne Bewuchs (km)	20	30	40	40
max. Zaunlänge hoher Bewuchs (km)	2,5	4	4	6
Stromverbrauch	7 W	7 W	7 W	65-400 mA
empf. Anzahl Erdstäbe	2	3	3	3
mögliche Netze 50 m	9	18	12	20
Best. Nr.	104607	117269	117270	120613

Weidezaunprogramm



①

## 1 Weidezaungerät FA350 - 230V

Schlagstarkes Allround-Netzgerät 230 V. Ideal für Zäune mit leichtem oder mittlerem Bewuchs. Erd- und Zaunanschlusskabel nicht im Lieferumfang enthalten!  
Best. Nr. K 104607 CHF 129,00



②

## 2 Weidezaungerät FA480 - 230V

Äußerst schlagstarkes Allroundgerät für den anspruchsvolleren Einsatz - Pferde, Rinder, Schafe, Ziegen oder zur Wildabwehr! Mit mehrfarbiger LED Bargraph-Anzeige zur Überwachung der Zaunspannung! Erd- und Zaunanschlusskabel nicht im Lieferumfang enthalten!  
Best. Nr. K 117269 CHF 225,00



## 3 Weidezaungerät FA450 DigiPro - 230V

Schlagstarkes 230 V Netzgerät! Einsetzbar bei mittlerem bis starkem Bewuchs, sehr gut geeignet für robuste Tiere wie Rinder, Schafe oder auch zur Wildschweinabwehr! Zweiter Anschluss für minimale Leistung (beispielsweise kleine Pferdekoppel). Mit digitaler Displayanzeige für Zaun- und Erdspannung! Erd- und Zaunanschlusskabel nicht im Lieferumfang enthalten!  
Best. Nr. K 117270 CHF 309,00

③



④

## 4 Weidezaungerät DuoPower X6000 Smart - 230V/12V

Über Smartphone per App steuerbares 230V/12V Kombi-Weidezaungerät. Das Gerät benötigt lediglich einen Mobilfunkempfang. Ohne weitere Zusatzkosten! Technische Highlights: Reduzierbare Ausgangsleistung, Überwachung, Einstellung und Protokollierung der Zaunspannung via Smartphone, Warnungen per Push-Nachrichten, per App ein- und ausschaltbar, mehrfarbige LED-Anzeige zur Überwachung der Ausgangsspannung am Gerät. Lieferung inkl. 230 V Netzteil, 12 V Anschlusskabel, Zaun- und Erdanschlusskabel  
Best. Nr. K 120613 CHF 569,00



# Weidezaun Solargeräte

Modell	SunPower S1000	FA490 DigiPro	Savanne 3000	MobilPower AN6000
Spannungsversorgung	12 V	12 V	12 V	12 V
max. Spannung (Volt)	11.500	10.000	9.600	12.400
Spannung bei 500 Ohm (Volt)	5.000 V	7.200	6.300	9.000
Ladeenergie (Joule)	1,4	7,5	4,5	7,5
max. Entladeenergie (Joule)	1	4,9	3	5
max. Zaunlänge ohne Bewuchs (km)	10	40	35	40
max. Zaunlänge hoher Bewuchs (km)	1	7	5	6
Stromverbrauch	59-87 mA	133-430 mA	77-300 mA	65-400 mA
empf. Anzahl Erdstäbe	1	3	3	3
mögliche Netze 50 m	4	19	12	20
Best. Nr.	121232	120522/125087	108003	118766

## Weidezaun-geräte



### 1 Weidezaungerät Solar SunPower S1000

Kompakt-Solargerät 12 V, für Zäune mit leichtem oder mittlerem Bewuchs. High-/Low-/Ausschalter, Zaunkontroll-LED und separater Akkuwarnanzeige, mit integriertem Blitz- und Tiefentladeschutz. Lieferumfang: Weidezaungerät, AGM Akku 12V/18Ah, 230 V Netzteil, Solarpanel 30 W, Zaun- und Erdanschlusskabel, kleiner Erd-/Montagespieß

Best. Nr. K 121232 CHF 395,00



### 2 Weidezaun-Geräte-Set 12 V

Weidezaungeräte-Set 12 Volt zum Anschluss an einem 12 V Akku bzw. Batterie.

Set bestehend aus:  
 Weidezaungerät FA490 DigiPro 12 V  
 1 Zauanschlusskabelset  
 2 Erdanschlusskabel als Verbindung zwischen den Erdstäben  
 3 Erdstab mobil verzinkt 100 cm  
 1 Zaunprüfer 8-stufig  
 3 Warnschilder Elektrozaun

Best. Nr. K 125087 CHF 409,00

### 3 Weidezaungeräte-Solarset Mobil Power AN 6000

Akkugeräte-Komplettsset 12 V mit besonders hoher Ausgangsleistung. Ideal für Wild- und Wolfsschutzzäune. Mit Batterie- und Zaunkontrollanzeige, Ein- und Ausschalter und Tiefentladeschutz. Lieferumfang: Weidezaungerät 12V inkl. verzinktem Metallkasten, Erd- und Zaunanschlusskabel, 1 x 12 V, AGM Akku 88 Ah, 3 x Erdstab, 2 x Erdkabel 3m (zum Verbinden der Erdstäbe), 55 Watt Solarmodul

Best. Nr. K 118766 CHF 895,00 Frachtpauschale: 59,00

### 4 Weidezaungeräte-Solarset Savanne 3000

Akkugeräte-Komplettsset 12 V. Mit Batterie- und Zaunkontrollanzeige, Ein- und Ausschalter und Tiefentladeschutz. Lieferumfang: Weidezaungerät 12V inkl. verzinktem Metallkasten, Erd- und Zaunanschlusskabel, 1 x 12 V AGM Akku 88 Ah, 3 x Erdstab, 2 x Erdkabel 3m (zum Verbinden der Erdstäbe), 25 Watt Solarmodul

Best. Nr. K 108003 CHF 759,00



+  
3795  
Punkte





**1 AGM-Vließ-Batterie 12 V**

AGM-Vließ-Akku für Weidezaungeräte (ohne Batteriesäure) Vließbatterien sind wartungsfrei und extrem zyklenfest! Sofort einsatzbereit, 1 Jahr Garantie (Achtung: bei Tiefentladung kein Garantieanspruch)  
 L x B x H (mm) Leistung Best. Nr. CHF  
 275 x 175 x 190 88 Ah K 102034 **269,00**  
 355 x 175 x 190 110 Ah K 118782 **299,00**

**2 Weidezaunbatterie Alkaline 9 V, 75 Ah**

Halten über die gesamte Lebensdauer einen konstant hohen Spannungsverlauf. Damit gibt auch das Weidezaungerät während dieser Zeit immer eine konstante Leistung an den Zaun ab.  
 Best. Nr. K 34198 CHF **37,50**



**3 GPS-Ortungsgerät QTrack Q4 Akku LTE**

Der GPS-Tracker eignet sich perfekt zur Ortung von Rindern, Schafen, Ziegen und Pferden. Durch den Einsatz eines leistungsstarken Akkus und den neuesten Übertragungstechnologien können Ihre Tiere über die gesamte Almsaison geortet werden, ohne dass der Akku geladen werden muss. Das Gerät ist bereits komplett konfiguriert und sofort startklar. Der Artikel wird mit einer austauschbaren, strapazierfähigen, UV beständigen und abriebfesten Halterung angebracht und kann direkt am Glockenriemen (Riemen nicht enthalten) montiert werden. Die exakte Positionsbestimmung Ihrer Tiere erfolgt durch das GPS-Satellitensystem mit einer Genauigkeit von bis zu drei Meter (Mobilfunknetz im Gebiet vorausgesetzt) und kann einfach über Smartphone, Tablet oder Computer abgerufen werden. Der wasserdichte GPS-Tracker ermöglicht einen individuellen Intervall der Standortbestimmung von 1 bis zu 24 Stunden. Das Intervall kann über die Software jederzeit angepasst werden. Nach der Almsaison kann der Akku wieder geladen werden. Die Lizenz zur Ortungssoftware und der EU-weiten Datenübertragung ist für ein Jahr im Preis enthalten. (Die Preise für Folgejahre finden Sie auf der Herstellerhomepage). Mit Hilfe der Software können Sie einen sogenannten Geozaun festlegen. Dabei handelt es sich um einen virtuellen Zaun, der den Weidebereich Ihrer Tiere begrenzt. Verlassen die Tiere den Bereich, werden Sie automatisch benachrichtigt. Außerdem liefert das QTRACK Q4 GPS-Ortungssystem Informationen zum Batteriestatus, der Temperatur und der Netzqualität. Riemen im Lieferungsumfang nicht enthalten! (passende Riemen Art. 36959 + 63080)  
 Technische Daten: Gewicht 150 g (ohne Halterung), Akku 2.400 mAh, Abmessung 87 x 51 x 30 mm  
 Lieferumfang: GPS-Gerät mit integriertem Akku, Ladegerät (kabellos), Riemenbefestigung, Ortungssoftware und EU-weite Datenübertragung im ersten Jahr  
 in der Schweiz nicht lieferbar



**4 Mobil-Erdstab 1 m**

Aus verzinktem Stahl Ø 10 mm, Querstrebe zum leichten Herausziehen. Edelstahlschraube M8 zum Anschluss für Erdkabel.  
 Best. Nr. K 120532 CHF **15,00**

**5 Erdstab T-Stahl, 1 m**

Aus feuerverzinktem T-Stahl inkl. M8-Edelstahlschraube für Erdanschlusskabel. Länge: 1 m  
 Best. Nr. K 11873 CHF **17,50**



**7 Hochspannungs-Untergrundkabel, 1,32mm/50m**

Einfach isoliert mit verzinkten Kupferader (gebündelte Kupferlitzen). Für Zaun- und Erdzuleitungen. Leiterdurchmesser: 1,32 mm; Leiterquerschnitt: 1 mm<sup>2</sup>; Außendurchmesser: 7 mm; Widerstand: 0,025 Ohm/m  
 Best. Nr. K 32229 CHF **62,50**

**8 Solarmodul für Weidezaungeräte**

Solarpanell zum direkten Anschluss an den 12 Volt Akku. Inkl. Laderegler.  

Leistung	Best. Nr.	CHF
100 Watt	K 119827	<b>482,00</b>
15 Watt	K 119828	<b>149,00</b>
25 Watt	K 119766	<b>209,00</b>
55 Watt	K 120243	<b>309,00</b>



Ratgeber Erdung



**AKTION**  
 statt 21,90  
 nur **12,50**

**6 Zaunprüfer 8-stufig**

zur Spannungsmessung am Zaun in 8 Stufen. Keine Batterie erforderlich.  
 Best. Nr. K 119971 CHF **12,50**



**9 Digital-Voltmeter**

Digitales Kontrollgerät zur genauen Spannungsprüfung und Kontrolle der Hütensicherheit. Über einen zuschaltbaren Widerstand wird die Tierberührung mit diesem Gerät simuliert. Mit Erdstab und Zaunkontakt, Digitalanzeige.  
 Best. Nr. K 102377 CHF **75,00**

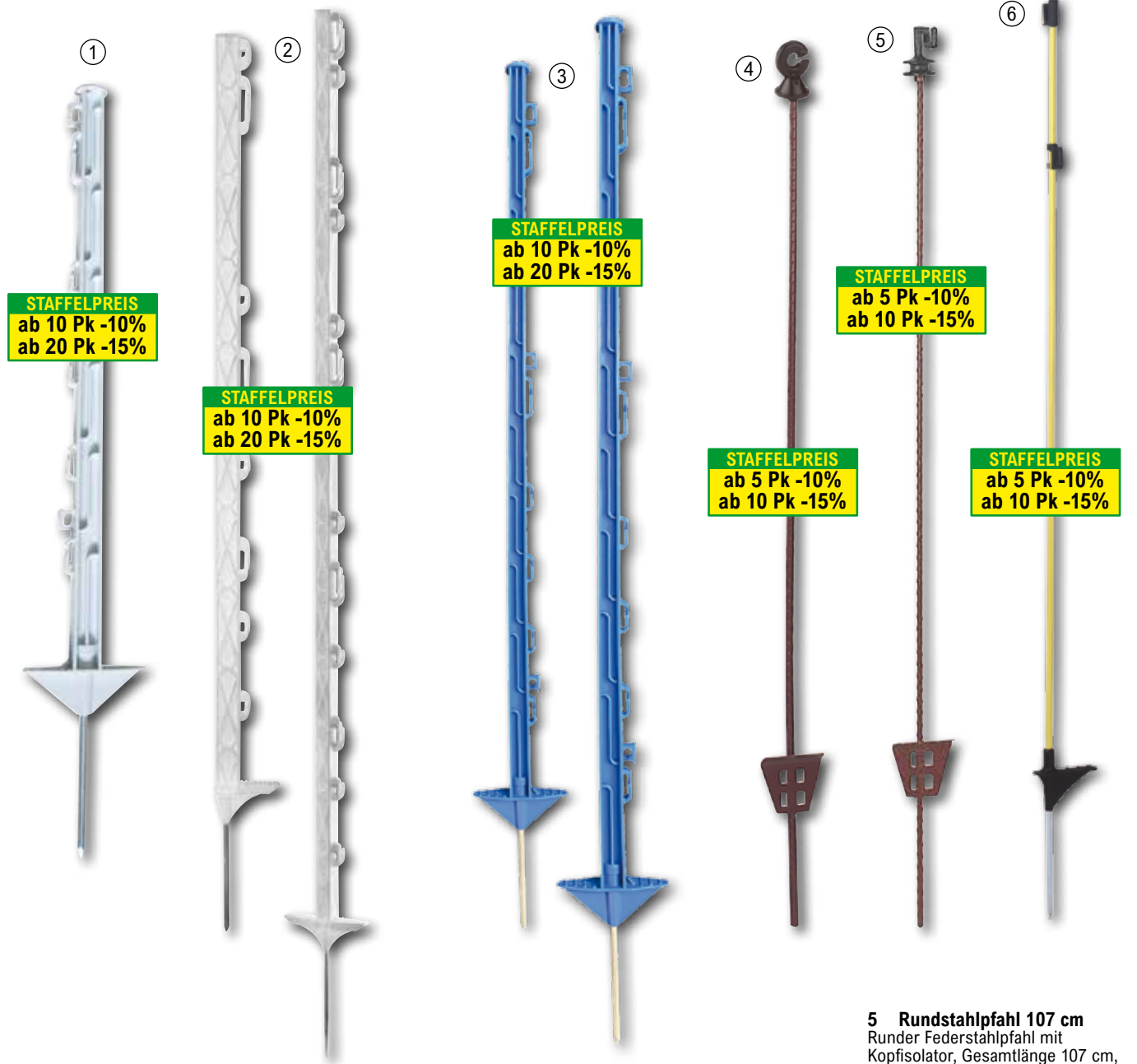

**1 Kunststoff-Wildpfahl 75 cm  
10er Pack**

Farbe weiß. Gesamthöhe 75 cm. Ideal für den Einsatz als Wildpfahl gegen Wildschwein, Hase, Biber und Otter. Geeignet für alle gängigen Bänder, Seile, Litzen oder Drähte. Doppeltritt. Verzinkter Bodennagel 17 cm. Bandösen: 4x 20 mm, 1x 40 mm, Seilösen: 2x 10mm. Pack = 10 Stück

Inhalt Best. Nr. CHF  
Packung 5 Stück K 123523 23,90  
einzel 1 Stück K 10729 4,30

**2 Kunststoffpfahl Titan 110 cm**

Äußerst schlagzäher, hochwertiger Kunststoff, nahezu unzerbrechlich. Geeignet auch bei Minustemperaturen, für alle gängigen Bänder, Seile, Litzen oder Drähte. Hohe Standfestigkeit durch zusätzliche Längsverstrebungen, mit verzinktem Bodennagel. 3 Jahre Garantie auf UV-Beständigkeit!

Inhalt Best. Nr. CHF  
Packung 5 Stück K 123377 19,00  
einzel 1 Stück K 10729 4,30

**Kunststoffpfahl Titan 157 cm**

Inhalt Best. Nr. CHF  
Packung 5 Stück K 123384 22,90  
einzel 1 Stück K 22994 5,20

**3 Kunststoffpfahl 105 cm blau  
10er Pack**

Blauer Kunststoffpfahl mit Doppelauftritt. Aus stabilem PP-Glasfaser-Kunststoff. Stahlnagel verzinkt. 10er Bund

Best. Nr. K 120755 CHF 28,70

**Kunststoffpfahl 150 cm blau  
10er Pack**

Best. Nr. K 123380 CHF 34,50

**4 Ovalstahlpfahl 105 cm**

Ovaler Federstahlpfahl mit Ringsisolator, Gesamtlänge 105 cm, Eintritttiefe ca. 20 cm, Ø: 11 x 5 mm, Farbe braun

Inhalt Best. Nr. CHF  
Packung 10 Stück K 123317 39,00  
einzel 1 Stück K 34639 4,20

**5 Rundstahlpfahl 107 cm**

Runder Federstahlpfahl mit Kopfisolator, Gesamtlänge 107 cm, Eintritttiefe ca. 20 cm, Ø 8 mm, Farbe braun

Inhalt Best. Nr. CHF  
Packung 10 Stück K 123359 39,00  
einzel 1 Stück K 22732 4,20

**6 Fiberglaspfahl 110 cm oval  
gelb 10 St.**

Ideal für Litzen, Draht und Bänder bis 20 mm. Farbe gelb. Inkl. Kopfisolator und höhenverstellbarem Zusatzisolator. Ø 10x8 mm. Metall-Fußnagel 18 cm. 10er Pack

Best. Nr. K 120615 CHF 46,20

Abb.Nr.	Bezeichnung	Gesamthöhe	Best.Nr.	Farbe	Bodennagel
1	Kunststoff-Wildpfahl	75 cm	123523	weiß	17 cm
2	Kunststoffpfahl Titan	110 cm	10729/123377	weiß	18 cm
2	Kunststoffpfahl Titan	157 cm	22994/123384	weiß	21 cm
3	Kunststoffpfahl blau	105 cm	120755	blau	17 cm
3	Kunststoffpfahl blau	150 cm	123380	blau	17 cm
4	Ovalstahlpfahl	106 cm	34639/123317	braun	20 cm
5	Rundstahlpfahl	107 cm	22732/123359	braun	20 cm
6	Fiberglaspfahl	110 cm	120615	gelb	18 cm



**STAFFELPREIS**  
**ab 3 Stk -10%**  
**ab 5 Stk -15%**



**NEU**

**2 Ringisolator-Eimer 250 St.**  
 Schwarzer Ringisolator mit Holzgewinde und durchgehender Stütze 5,3 mm.  
 Für Litze, Seil und Band bis 10 mm. Im praktischen, stabilen Bau- und Stalleimer mit transparentem Deckel. Inhalt 250 Stück. inkl. Einschraubhilfe!  
 Best. Nr. K 125138 CHF **55,00**

**1 Ringisolator SAUGUT, 100 Stk. Eimer**

Ringisolator mit Holzgewinde und durchgehender Stütze 6 mm. Für Seile, Litzen und schmale Bänder. Farbe schwarz. Eimer 100 Stk. inkl. Einschraubhilfe!  
 Best. Nr. K 101525 CHF **32,50**



**+ 275 Punkte**



**3 Ringisolator mit Metallgewinde**

metrisches Gewinde (M6 x 35 mm), inkl. je 2 Muttern, Farbe: schwarz. Pack = 25 Stück bis Bandbreite (mm): 10 bis Seil-Ø: 6 Stück: 25  
 Best. Nr. K 120515 CHF **11,50**

**4 Ringisolator rot, 50 Stk.**

Rote Ringisolatoren mit kurzer 5mm Stütze, verzinkt. 50 Stück/Packung bis Bandbreite (mm): 10 bis Seil-Ø: 3 Gewinde: Holzgewinde Stück: 50  
 Best. Nr. K 109096 CHF **16,90**

**5 Schraubisolator gelb, 50 Stk.**

Zusatzisolator für Glattdraht und Litze, in gelb. Passend für Rund- und Ovalpfähle bis 10 mm Ø ohne Kopfisolator. 50 Stück/Packung bis Seil-Ø: 2 Stück: 50  
 Best. Nr. K 108666 CHF **32,50**

**6 Einschrauber für Isolatoren**

Passend für die meisten Ringisolatoren und dank der Form und den Schlitten auch für gewisse Bandisolatoren. Für Bohrmaschinen und Akkuschrauber geeignet, lässt sich aufgrund der runden Form beim Einschrauben sehr leicht handhaben! Maße: Tiefe 4,5 cm; B x L offener Schlitz: 1 x 4,4 cm; B x L geschlossener Schlitz: 1,5 x 4 cm.  
 Best. Nr. K 97901 CHF **12,50**



**NEU**

**7 Breitbandisolator 40 mm, 10 Stk.**

bis Bandbreite (mm): 40 bis Seil-Ø: 2  
 Best. Nr. K 53764 CHF **6,20**

**8 Eckisolator, 25 Stk.**

Für Draht, Litze und Seil, in stabiler Ausführung. Mit verzinkter 7 mm Stütze und Holzgewinde. UV-stabilisiert! 25 Stück/Packung bis Seil-Ø: 8 Gewinde: Holzgewinde Stück: 25  
 Best. Nr. K 107358 CHF **21,80**

**9 Isolator für Doppelstabmattenzaun**

Zur Vorbauelektrifizierung von Doppelstabmattenzäunen. Geeignet für Litzen, Seile oder Bänder bis 10 mm. Ideal zur Abwehr von Mardern oder Waschbären. Einfache werkzeuglose Klemmmontage im Stabmattenzaun. Gesamtlänge 11,5 cm  
 Best. Nr. K 125020 CHF **25,00**



**11 Eck-, Streckenisolator Profi, 10 Stk.**

Isolator für das Eck oder auch für Strecken geeignet. Elektrisch leitende Gummieinlagen durch Kohlefasern (patentiert) fixieren das Band sehr schonend und zuverlässig. Die Isolatoren sind rutschfest durch versetzte Gummiprofile, einsetzbar als Anfangs- oder Abspannisolator und ermöglichen leichte Montage und einfaches Spannen von Breitbändern. 10 Stück/Packung bis Bandbreite (mm): 40  
 Best. Nr. K 106653 CHF **28,70**

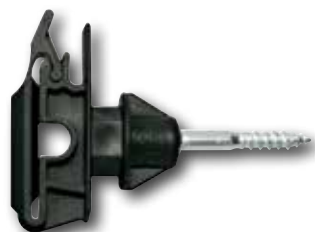

**12 Breitbandisolator WI 4024, 25 Stk.**

Breitbandisolator und Seilisolator in Einem. Mit Sechskantprofil als Einschraubhilfe. 25 Stück/Packung bis Bandbreite (mm): 40 bis Seil-Ø: 8 Gewinde: Holzgewinde Stück: 25  
 Best. Nr. K 106652 CHF **11,90**

**13 Isolator Fiberglaspfahl oval, 25 Stk.**

Zusatzisolator zu Oval-Fiberglaspfahl gelb, verschiebbar. 25 Stück/Packung bis Bandbreite (mm): 20 bis Seil-Ø: 2 Stück: 25  
 verwendbar für: Fiberglaspfahl, oval  
 Best. Nr. K 113217 CHF **12,50**



**10 Klemm-Ringisolator, 25 Stk.**

Für Rundstahlpfähle geeignet (außer Nr. 105739). Den Clip einfach am Pfahl festklemmen. 25 Stück/Packung bis Bandbreite (mm): 10 bis Seil-Ø: 4 Stück: 25  
 verwendbar für: Rundstahlpfahl  
 Best. Nr. K 97711 CHF **17,50**



**14 Klemm-Ringisolator, 25 Stk.**

Für Ovalstahlpfähle geeignet. 25 Stück/Packung bis Bandbreite (mm): 10 bis Seil-Ø: 4 Stück: 25  
 verwendbar für: Ovalstahlpfahl  
 Best. Nr. K 113264 CHF **17,50**



**1 Zaunanschlusskabel-Satz Krokro**  
bestehend aus je 1 Stück Zaun- und Erdanschlusskabel mit Krokodilklemme. Kabellänge ca. 1 m.  
Best. Nr. K 121095 CHF **11,90**

**2 Zaunanschlusskabel Herz/Öse**

Zur Verbindung zwischen Weidezaungerät und Zaun. Kabellänge 125 cm, Herzanschlussklemme. Öse M8 Anschlusssteile aus Edelstahl.  
Best. Nr. K 124868 CHF **6,90**



**3 Zaunverbindungskabel Herz**  
Zur Reihen-Verbindung von Weidezaunbändern und -seilen. Anschlussklemmen in Herzform. Kabellänge ca. 60 cm.  
Best. Nr. K 123164 CHF **4,95**



**4 Seilkupplung**  
Die mechanisch und elektrisch perfekte Verbindung zwischen zwei Elektrozaunseilen bis Ø 6,5 mm. Inkl. 2 Seilverbinder. 80 cm Kabel. Preis/Stück.  
bis Seil-Ø: 6,5  
Stück: 1  
Best. Nr. K 98212 CHF **11,20**

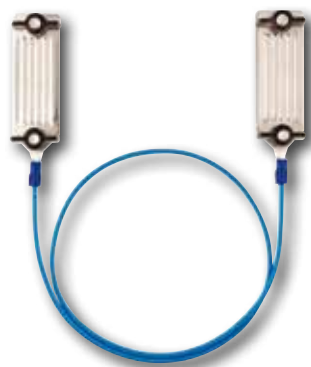

**5 Bandverbinder ZVK 60**  
Zaunverbindungskabel mit Edelstahlschlussplatinen. Die mechanisch und elektrisch perfekte Verbindung zwischen zwei Elektrozaunbändern bis 40 mm Breite. Anschlusskabel ca. 60 cm lang. 1 Stück/Beutel.  
bis Bandbreite (mm): 40  
Stück: 1  
Best. Nr. K 63750 CHF **10,70**

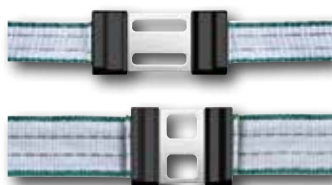

**6 Bandverbinder Litzclip®, 20mm, 5 Stk.**  
für leichtes, werkzeugloses Verbinden von 2 Bandenden. Für Bänder bis 20 mm. Aus Edelstahl! 5 Stück/Packung  
bis Bandbreite (mm): 20  
Stück: 5  
Best. Nr. K 23598 CHF **15,90**

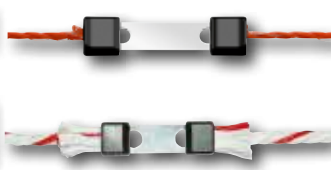

**8 Litzenverbinder Litzclip® Edelstahl 10er Set**  
Zum werkzeuglosen Verbinden von 2 Litzen/Seile bis 3 mm Ø. Ideal auch zur Reparatur gerissener Litzen/Seile. Edelstahl. Packung 10 St.  
bis Seil-Ø: 3  
Stück: 10  
Best. Nr. K 100326 CHF **16,20**



**10 Zaunleitungs-/Erdanschlusskabel, 3 m**  
Kabel mit M8-Anschlussösen. Verbindet das Gerät mit dem Erdstab. Eignet sich hervorragend für Zuleitung vom Gerät im Gebäudeinneren zum Erdstab oder Zaun im Freien. Auch zum Verbinden mehrerer Erdstäbe miteinander geeignet. Leiterdurchmesser: 1,32 mm; Leiterquerschnitt: 1 mm<sup>2</sup>; Außendurchmesser: 7 mm; Widerstand: 0,025 Ohm/m.  
Best. Nr. K 68141 CHF **13,50**

**7 Bandverbinder Litzclip®, 40mm, 5 Stk.**

für leichtes, werkzeugloses Verbinden von 2 Bandenden. Für Bänder bis 40 mm. Aus Edelstahl! 5 Stück/Packung  
bis Bandbreite (mm): 40  
Stück: 5  
Best. Nr. K 23603 CHF **18,70**

**9 Seilverbinder bis 6 mm Litzclip® Edelstahl 5er Set**

Zum werkzeuglosen Verbinden von 2 Litzen/Seile bis 6 mm Ø. Ideal auch zur Reparatur gerissener Litzen/Seile. Edelstahl. Packung 10 St.  
Best. Nr. K 123477 CHF **13,90**

**Zaunleitungs-/Erdanschlusskabel, 8 m**  
Best. Nr. K 68142 CHF **20,00**



**11 Weidezaunüberwachung SMART-Satellite**

Dieses Weidezaun-Überwachungssystem ermöglicht die einfache, distanzunabhängige Überwachung von Zaunanlagen und meldet per Push-Alarm eine Unterschreitung der gewählten Mindest-Zaunspannung oder einen Ausfall der Anlage an die KERBL-Welt-App auf Ihrem Smart-Phone. Die gewünschte Mindestspannung kann direkt am SMART-Satellite ausgewählt werden (3, 5, 7 kV). Optional kann eine Alarmmeldung auch per E-Mail erfolgen. Das wird am Zaunpfahl oder direkt am Leitermaterial (Breitband) montiert und benötigt keine externe Stromquelle. Der Betrieb erfolgt mittels 2 Batterien (AA).

**Technische Highlights:**

Echtzeit-Alarmmeldung in der App bei unterschreiten der direkt am Satelliten voreingestellten Mindesthütespannung (wählbar zwischen 3 kV, 5 kV, 7 kV)  
keine GPS-Ortungsfunktion notwendig, da der Smart Satellite nicht gesteuert werden kann, solange er mit der App auf dem Smartphone des Users verknüpft ist  
dank direkter Cloud-Anbindung des Satelliten ist kein WLAN nötig, was eine ortsunabhängige Überwachung von Zaunanlagen ganz einfach möglich macht  
Spannungsinfos in der App wird spät. nach 4 Std aktualisiert oder früher, wenn sich der Wert um mehr als 1kV vom zuletzt gesendeten Wert unterscheidet. Selbiges gilt, wenn für 20 Sek. kein Zaunimpuls gemessen wird oder der Alarm-Schwellwert am Satelliten verändert wird.  
Es können beliebig viele Satelliten an beliebigen Stellen in einer Zaunanlage verwendet werden. Einzige Voraussetzung ist eine LTE-Netzabdeckung am jeweiligen Standort.  
Die Überwachung erfolgt mittels Smart-Phone über die Kerbl-Welt-App welche folgende Vorteile bietet:  
kostenloser Download  
Nutzung aller Funktionen ohne Folgekosten und dauerhaft kostenlose mobile Datenübertragung des Smart Satellite zur App  
unbegrenzte Anzahl von Smarten Geräten und Anwendern verknüpfbar  
Kontrolle der aktuellen Zaun- und Versorgungsspannung sowie Überblick über die historischen Verläufe

**Lieferumfang:** AKO SMART-Satellite, 2 x AA Batterien, Erdkabel mit Erdspieß, Zaunanschlusskabel, Edelstahlklammer für den Anschluss am Leitermaterial  
Best. Nr. K 124637 CHF **249,00**





**1 Litze Premium, 2mm/400m**

Speziell für die Wildabwehr entwickelte Litze – die blaue Farbe ist für Wildtiere besonders gut zu erkennen! Dicke, verzinnete Kupferleiter (40 x höhere Leitfähigkeit gegenüber herkömmlichen Leitermaterialien), durchgehend außen anliegende Leiterdrähte garantieren einen optimalen Kontakt bei Tierberührung. 5 Jahre UV-Stabilität garantiert!

Best. Nr. K 105564 CHF 70,00

**2 Weidezaunband TopLine blau, 10mm/200m**

In der Farbe blau für erhöhte Sichtbarkeit für Wildtiere (und auch für Pferde)! Sehr hohe Leitfähigkeit und Haltbarkeit durch die Verwendung von 0,30 mm TriCOND-Leitern. 4 Jahre Garantie auf UV-Stabilität!

Best. Nr. K 109876 CHF 31,00

**Weidezaunband TopLine blau, 20mm/200m**

Best. Nr. K 109877 CHF 34,50

**3 Weidezaunband Profi weiß/rot, 12mm/200m**

Neues Leitermaterial TriCOND hat eine 5 x höhere Leitfähigkeit als herkömmliche Edelstahlleiter! Starke Monofilfäden ergeben eine erhöhte Bruchlast.

Best. Nr. K 100771 CHF 28,70

**Weidezaunband Profi weiß/rot, 20mm/200m**

Best. Nr. K 100772 CHF 35,50

**Weidezaunband Profi weiß/rot, 40mm/200m**

Best. Nr. K 100773 statt 62,50 CHF 62,50

**4 Weidezaunseil Premium weiß/grün, 6,5mm/200m**

Kombination aus Kupfer- und robusten Edelstahlleitern. Garantiert höchste Leitfähigkeit und höchste Hütessicherheit auch bei sehr langen Zäunen!

Best. Nr. K 100788 CHF 70,00

**5 Monolitze Economy Line, 1,4mm/1000m**

1 Nylonkern 1,40 mm umwickelt mit 2 verzinkten Eisendrähnen 0,50 mm. Sehr gute Leitfähigkeit

Best. Nr. K 10988 CHF 65,00

**6 Weidezaunband Platinum weiß/blau 12,5mm/200m**

Das hochwertige Weidezaunband mit extra dicken Monofilfäden, verstärkten Außenkanten und verzinneten Kupferdrähnen bietet höchste Hütessicherheit und ist besonders langlebig.

Best. Nr. K 125021 CHF 35,00

**Weidezaunband Platinum weiß/blau 20mm/200m**

Best. Nr. K 125022 CHF 50,00

**Weidezaunband Platinum weiß/blau 40mm/200m**

Best. Nr. K 125023 CHF 75,00

**NEU**

**7 Weidezaunseil Platinum weiß/blau 6mm/200m**

Hochwertiges Weidezaunseil. Beste Leitfähigkeit bei extra hoher Bruchlast. Ideal für lange Weidezäune. Mit seiner einzigartigen Flechtung, durchgehend oberflächlichen Leiterdrähnen und extra dicken Kupferdrähnen bietet es optimalen Kontakt und Hütessicherheit für Ihre Tiere.

Best. Nr. K 125028 CHF 100,00

**Weidezaunseil Platinum weiß/blau 6mm/500m**

Best. Nr. K 125029 CHF 236,50

Abb.Nr.	Bezeichnung	Farbe	Best.Nr.	Ø / Breite	Rolle	Bruchlast	Widerstand	Leiter	Leiter-Ø	max. Zaunlänge
1	Litze/Seil Premium	blau	105564	2 mm	400 m	105 kg	0,10 Ohm	9	0,25/0,2 mm	20,0 km
2	Band TopLine	blau	109876	10 mm	200 m	90 kg	0,37 Ohm	5	0,30 mm	5,0 km
2	Band TopLine	blau	109877	20 mm	200 m	105 kg	0,31 Ohm	6	0,30 mm	5,0 km
3	Band Profi	weiß/rot	100771	12 mm	200 m	90 kg	0,47 Ohm	4	0,30 mm	4,0 km
3	Band Profi	weiß/rot	100772	20 mm	200 m	120 kg	0,31 Ohm	6	0,30 mm	6,0 km
3	Band Profi	weiß/rot	100773	40 mm	200 m	230 kg	0,17 Ohm	11	0,30 mm	10,0 km
4	Litze/Seil Premium	weiß/grün	100788	6,5 mm	200 m	400 kg	0,11 Ohm	9	0,20 mm	20,0 km
5	Litze/Seil Economy	silber	10988	1,4 mm	1.000 m	45 kg	0,35 Ohm	2	0,50 mm	6,0 km
6	Band Platinum	weiß/blau	125021	12,5 mm	200 m	80 kg	0,16 Ohm	5	0,25/0,2 mm	13,0 km
6	Band Platinum	weiß/blau	125022	20,0 mm	200 m	180 kg	0,11 Ohm	6	0,25/0,2 mm	18,0 km
6	Band Platinum	weiß/blau	125023	40,0 mm	200 m	270 kg	0,06 Ohm	10	0,25/0,2 mm	30,0 km
7	Seil Platinum	weiß/blau	125028	6 mm	200 m	650 kg	0,05 Ohm	12	0,25/0,2 mm	35,0 km
7	Seil Platinum	weiß/blau	125029	6 mm	500 m	650 kg	0,05 Ohm	12	0,25/0,2 mm	35,0 km

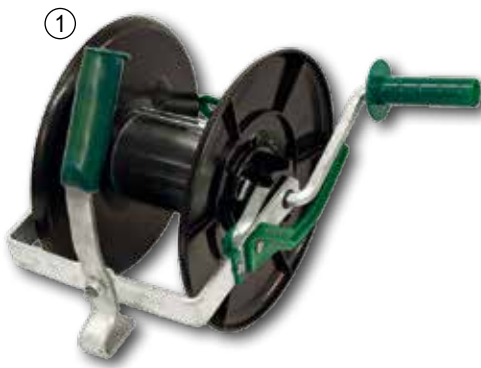

### 1 Kompakthassel

schlagfester Kunststoff, spezielle Öse zur gezielten Drahtführung, robuste Stahlkurbel verzinkter Halter für Handbetrieb oder zum Einhängen in das Pfahlhaspel-System, mit Feststellbremse

Best. Nr. K 120026 CHF 43,70



### 2 Kunststoffhaspel Super

Äußerst stabile Kunststofftrommel (austauschbar); geeignet für ca. 600 m Breitband (10 mm) bzw. 500 m Seil (6 mm) bzw. 1.000 m Litze (3 mm). Feststellbremse verhindert ein unbeabsichtigtes Nachlaufen der Trommel. Der ideale Helfer beim Zaunbau!

Best. Nr. K 8589 CHF 30,00



### 3 Ersatzhaspel WZ 301 blau

Ersatzhaspel für die Kunststoffhaspel WZ 300 (108945) und Kunststoffhaspel Super (8589). Sehr stabile Qualität, made in Germany! Farbe blau

Best. Nr. K 108947 CHF 19,90

### 4 Multipfahl verzinkt

Ideale Lösung für Eck- und Torsysteme bei mobilen Zaunanlagen (Kunststoff, Metall), Halter für Haspeln nicht im Lieferumfang enthalten. 4 mm stark. Ideal als Montagepfahl!

Ausführung	Höhe (mm)	Best. Nr.	CHF
für max. 3 Haspeln	1200	K 120024	23,70
für max. 4 Haspeln	1650	K 120025	32,50

**STAFFELPREIS**  
ab 10 Stk -10%  
ab 25 Stk -15%

Frachtpauschale ab 182 cm Länge 59,00



### 5 Metallpfahl T-Post

T-Pfahl aus stabilem Schienenstahl. Massive Fußplatte, Einschlagtiefe ca. 40 cm. Ideal für Pferde-, Rinder und Wildzäune. Farbe grün mit weißer Spitze.

Länge (cm)	Best. Nr.	CHF
152	K 120007	11,90
167	K 120008	13,50
182	K 119164	13,90
213	K 119165	16,00
240	K 120149	17,50



### 6 Ringisolator T-Post 25 St.

Kunststoff, Klipp-System, zum Aufstecken auf T-Pfahl, Draht, Litze, Seil, Band bis 10 mm, Pack = 25 St.

Farbe	Best. Nr.	CHF
gelb	K 118812	12,50
schwarz	K 120014	12,50



### 7 Bandisolator T-Post 25 St.

Kunststoff, Klipp-System für T-Pfahl, Draht, Litze, Seil, Band bis 50 mm, Pack = 25 St.

Farbe	Best. Nr.	CHF
gelb	K 120013	13,70
schwarz	K 120012	13,70



### 8 Seilisolator T-Post 25 St.

Kunststoff, Klipp-System für T-Pfahl, Draht, Litze, Seil bis 8mm, Band bis 10 mm, Pack = 25 St.

Farbe	Best. Nr.	CHF
gelb	K 120018	12,50
schwarz	K 120017	12,50



### 9 Seil- und Litzenspanner 5 St.

Der Seil- und Litzenspanner aus Kunststoff ermöglicht das einfache und werkzeuglose Nachspannen von Elektrozaunen ohne das Leitermaterial zu unterbrechen. Pack = 5 Stück

Best. Nr. K 125019 CHF 9,20

### 11 Haspelhalter verzinkt

zum Einhängen der Weidehaspel, mit Klemmschraube aus Kunststoff

Best. Nr. K 120028 CHF 7,45

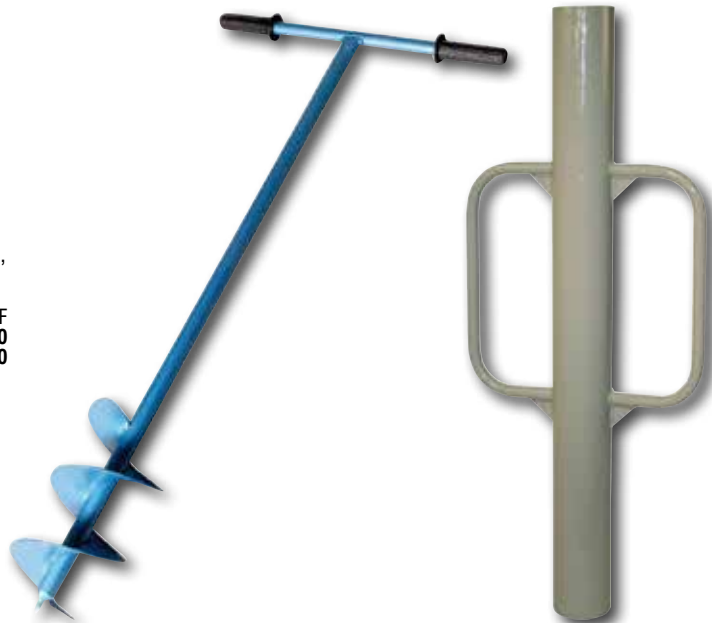

### 10 Erdlochbohrer Ø 150 mm

Einfach und mühelos bohren durch 50 cm breiten Griff, komplett aus Stahl, Gesamtlänge 102 cm.

Best. Nr. K 58261 CHF 67,50

### 12 Handramme

Zum Einschlagen von Weidezaunpfählen bis Ø 100 mm. Gewicht ca. 12 kg.

Best. Nr. K 58953 CHF 119,00

**BESTSELLER**

**1 Torfedersatz, 3-teilig**

Set bestehend aus: 1 x Torgriff Standard mit breitem Handschutz, Haken und Zugfeder, schwarz. 1 x Torfeder, verzinkt, auf 5m ausziehbar. 2 x Torgriffisolator, schwarz, mit 2 Ösen, Holzgewinde. NICHT für die Pferdehaltung geeignet!  
Best. Nr. K 6'16

CHF 8,50

**3 Torgriff mit Haken**

Geschlossenes Gehäuse, innenliegende Zugfeder mit Zugbegrenzung, mit Haken. Farbe: schwarz  
Best. Nr. K 23012

CHF 3,15

**4 Torgriff mit Bandanschluss**

Mit Haken und Bandanschluss 40 mm, mit Federzugbegrenzung. Farbe: schwarz. Achtung: Nicht für Bänder mit Kupferdrähten geeignet! bis Bandbreite (mm): 40  
Stück: 1

Best. Nr. K 36633 CHF 4,95

**5 E-Line Torsystem (3 - 6m)**

Das originale E-Line System „Made in EU“ für höchste Qualitätsansprüche! Besonders geeignet für Pferdekoppeln! Mit stromführendem Elastikseil, kein Einklemmen von Mähnen- oder Schweifhaaren, mit Edelstahlhaken, auf ca. doppelte Länge ausziehbar. Set besteht aus: 1 x Ø 7 mm Elastik-Elektrorseil (3 Jahre Garantie), mit Verbindungshaken, 1 x robuster Torgriff, 1 x Ringisolator, 1 x Torgriffisolator. Länge: 3 - 6 m  
Best. Nr. K 102024

CHF 27,00

**6 Bandtorgriffisolator Profi, 4 Stk.**

Robuster Bandisolator mit Anschlussplatine aus Edelstahl, zum Einhängen von Torgriffen, als Anschlussmöglichkeit zwischen Zaunanfang und Weidezaengerät oder für Abzweigungen im Zaun. 4 Stück/Packung bis Bandbreite (mm): 40  
Stück: 4

Best. Nr. K 103319 CHF 21,20

**7 Torgriffisolator, 2 Stk.**

Isolator mit Metallplatte. Alle Torgriffe mit Haken können problemlos eingehängt werden. Somit kann eine vertikale Verbindung zu anderen Zaundrähten hergestellt werden. Zum Anschrauben oder Annageln.  
Stück: 2

Best. Nr. K 36511 CHF 11,50

**8 Torgriffisolator X<sup>3</sup> Premium 12 Stk.**

Hochwertiger, flexibler Premium-Torgriffisolator. Ring aus Edelstahl mit 3 Einhängemöglichkeiten. Kunststoffgriff. Holzgewinde. Verzinkte

Stütze 6 mm. Pack = 12 Stück  
Best. Nr. K 125074 CHF 16,50

**9 Torgriffisolator**

Zum beidseitigen Einhängen von Torgriffen. Preis/Stück

Stück: 1  
Best. Nr. K 26029 CHF 1,50

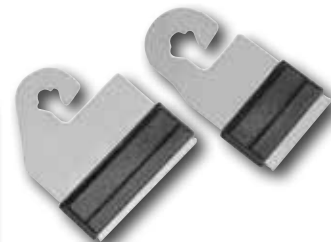

**11 Torgriffverbinder Band 10-20 mm, 4 Stk.**

Aus Edelstahl, mit widerstandsfähiger Verschlusskappe für eine sichere und schnelle Fixierung des Bandes = perfekte Leitfähigkeit! Lassen sich schnell und einfach an jeden beliebigen Torgriff bzw. Torisolator montieren. Bänder können damit auch sehr einfach nachgespannt werden. 4 Stück/Packung

bis Bandbreite (mm): 20  
Stück: 4  
Best. Nr. K 100145 CHF 11,20

**10 Elektro Viehschranke Set, 5,00 m**

2-teilig: 2 Stäbe (je 2,50m), 2 Scharniere und isoliertes Erdkabel  
Best. Nr. K 40263 CHF 299,00  
Frachtpauschale: 39,00

**Elektro Viehschranke Set, 3,60 m**

2-teilig: 2 Stäbe (je 1,80m), 2 Scharniere und isoliertes Erdkabel  
Best. Nr. K 40262 CHF 255,00  
Frachtpauschale: 39,00

**Mini-Elektro Viehschranke, 1,20 m**

Best. Nr. K 40264 CHF 129,00

**Torgriffverbinder Band 40 mm, 4 Stk.**

bis Bandbreite (mm): 40  
Stück: 4  
Best. Nr. K 100146 CHF 11,50

+ 135 Punkte

NEU



**STAFFELPREIS**  
ab 3 Stk. -10%



**1 Weidezaundraht Stahl, 2,5mm/625m**  
Spezial-Stahldraht für Festzäune, mit Zink/Alu-Legierung als Langzeitschutz. Neunfach höherer Schutz gegen Korrosion im Vergleich zu normal verzinktem Draht. Extrem gute Leitfähigkeit, ideal für Festzauninstallationen, optimale Stromabgabe bei Tierberührung. 10 Jahre Garantie auf Korrosionsbeständigkeit.

Stück: 1  
Bruchlast (kg): 650  
Widerstand (Ohm/m): 0,035  
Ø Seil (mm): 2,5  
Best. Nr. K 99968 CHF **149,00**

**2 Eisendraht verzinkt, 1,8mm/250m**  
Sehr gute Leitfähigkeit, optimale Stromabgabe bei Tierberührung. Seit Jahrzehnten im Zaunbau bewährt!

Stück: 1  
Bruchlast (kg): 110  
Widerstand (Ohm/m): 0,05  
Ø Seil (mm): 1,8  
Best. Nr. K 100041 CHF **27,50**



**3 Drahtlitze verzinkt, 1,5mm/200m**  
7 Litzen gebündelt, sehr flexibel, leicht zu verlegen. Vielseitig einsetzbar u. a. auch zur Wildabwehr.

Stück: 1  
Bruchlast (kg): 200  
Widerstand (Ohm/m): 0,12  
Ø Seil (mm): 1,5  
Best. Nr. K 11702 CHF **18,70**



**4 Weidezaundraht Alu 2,5mm/400m**  
Hochstabil; Ideal für lange Zäune! Sehr hohe Leitfähigkeit, bis zu 4 x besser als herkömmlicher Eisendraht. Leicht zu verarbeiten bei der Montage, geringes Gewicht (um bis zu 2/3 weniger als Eisendraht).

Bruchlast (kg): 180  
Widerstand (Ohm/m): 0,013  
Ø Seil (mm): 2,5  
Best. Nr. K 119271 CHF **135,00**



**5 Drahtlitze Aluminium, 1,8mm/500m**  
Aluminium Weidezaundraht aus 7 gebündelten Litzen. Erhöhte Bruchlast durch die Beigabe von Magnesium, äußerst flexibel und leicht, daher einfacher und schneller Aufbau möglich. Sehr hohe Leitfähigkeit, bis zu 4x besser als herkömmlicher Eisendraht.

Stück: 1  
Bruchlast (kg): 95  
Widerstand (Ohm/m): 0,027  
Ø Seil (mm): 1,8  
Best. Nr. K 112065 CHF **58,70**

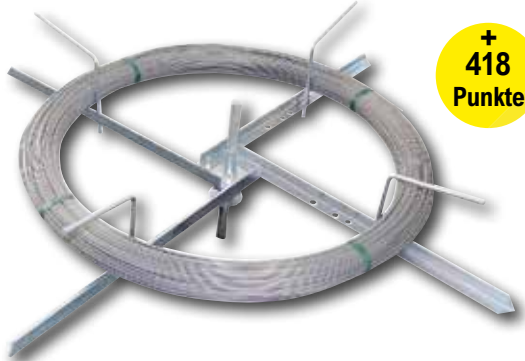

**+ 418 Punkte**

**6 Drahtabroller**  
Zum sicheren Abrollen des Festzaundrahtes, verzinkte Ausführung, auch für Horse Wire geeignet. Innen-Ø min. = 35 cm ; Außen-Ø max. = 107,5 cm

Best. Nr. K 102051 CHF **83,70**



**7 Zaunzange**  
Multifunktionswerkzeug (auch Farmerzange genannt), unentbehrlich beim Zaunbau. Einsetzbar als Zange, Hammer, Ösenlöser, Drahtschneider... Schneidet Draht bis 5mm Ø. Mit gummiummantelten Griffen, somit rutschfest. Länge der Zange: ca. 27cm, Farbe der Griffe: rot

Länge (mm): 270  
Best. Nr. K 24149 CHF **15,00**

**8 Temperaturausgleichsfeder, 43,5 cm**  
Stabile Ausführung für Stahldraht bis 2,5 mm. Bewirkt eine Entspannung im Draht und bei den Eckpfosten, gleicht Temperaturschwankungen aus und macht den Zaun elastisch.

Aus Edelstahl. Länge: 43,5 cm; Ø Feder: 43 mm  
Best. Nr. K 103419 CHF **17,50**



**9 Drahtverbindungsklemme**  
Zum sicheren, vertikalen Verbinden der Festzaundrahtreihen bzw. des Untergrundkabels mit dem Zaundraht. Verzinkt. Preis/Stück bis Seil-Ø: 2

Stück: 1  
Best. Nr. K 98210 CHF **1,90**



**12 Drahtspanner**  
Zum schnellen Spannen/Entspannen von Draht, Seil und Litze ohne diese zu durchtrennen. Preis/Stück

Best. Nr. K 26089 CHF **6,20**



**10 Eckisolator Porzellan, 6 Stk.**  
Professioneller Eckisolator aus Porzellan, für hohe Ansprüche, hält extremen Zugbelastungen stand! 6 Stück/Packung bis Seil-Ø: 6

Stück: 6  
Best. Nr. K 98216 CHF **8,75**



**13 Ratschenspanner mit Isolator**  
Drahtspanner mit Porzellanisolator

Best. Nr. K 121725 CHF **11,50**



**11 Abspannset für Draht**  
Horizontales Abspannset für Zugpfähle mit einem Ø bis max. 16 cm. Geeignet für Premium Horse Wire und Stahldraht. Set beinhaltet: Edelstahl-Drahtseilschleife zum einfachen und schnellen Montieren am Zugpfahl, Isoliererei, Edelstahl-Temperaturausgleichsfeder, Zahnradrahtspanner (Lieferung ohne Spannhebel).

bis Seil-Ø: 2,5  
Stück: 1  
Best. Nr. K 102026 CHF **32,50**

**14 Drahtverbindungsklemme, 10 Stk.**  
Zur optimalen elektrischen Querverbindung mehrerer Drähte miteinander. Verzinktes Material, geeignet für Drähte mit einem Durchmesser von bis zu 2,5 mm. 10 Stück/Packung bis Seil-Ø: 2,5

Stück: 10  
Best. Nr. K 109905 CHF **17,50**



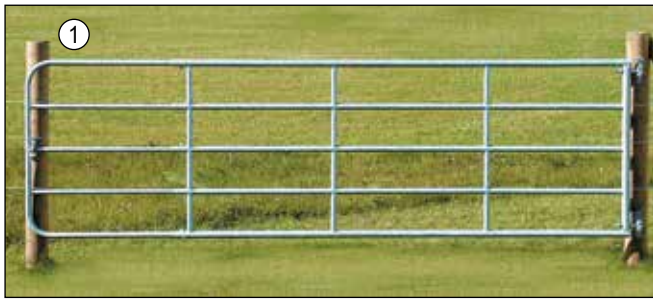

## Weidetore und Panele

**STAFFELPREIS**

**ab 5 Stk. -10%**

Frachtpauschale einmal pro Auftrag

### 1 Weidetor verstellbar, 1,0 - 1,7m

Verstellbares Weidetor mit einer Höhe von 110 cm. Stabile, verzinkte Stahlrohre, jeweils inkl. Montageset, bestehend aus: 2 Scharniere, 1 Schließoption, 6 Holzschrauben (12 x 80 mm). Das Tor sollte nach innen zur Weide zu öffnen sein!

Best. Nr. K 77741 CHF 179,00

### Weidetor verstellbar, 2,0 - 3,0m

Best. Nr. K 77742 CHF 229,00

### Weidetor verstellbar, 3,0 - 4,0m

Best. Nr. K 77743 CHF 285,00

### Weidetor verstellbar, 4,0 - 5,0m

Best. Nr. K 77744 CHF 359,00

### Weidetor verstellbar, 5,0 - 6,0m

Best. Nr. K 77745 CHF 399,00

Frachtpauschale: 59,00

### 2 Weidepanel

Ideal zum Bau mobiler und flexibler Einzäunungen, sowie von provisorischen Boxen und Stallungen, auch sehr gerne verwendet für die Einzäunung von Reitzirkeln und Longierplätzen. Höhe des oberen Rohres 1,60 m, Gesamthöhe 1,70 m. Sicherheits-Aufsprungbügel verhindert Verletzungen der Tiere. Beim Aufspringen auf das Panel kommt das Tier nicht zwischen die Panele. Aus Flach-Oval-Rohr 50 x 30 x 1,5 mm, lichter Rohrabstand 20 cm. Schnell-Kettenverschluss erleichtert und beschleunigt das Verbinden mehrerer Panele. Hohe Stabilität bei geringem Gewicht, sehr guter, sicherer Stand durch U-förmigen Fuß, komplett feuerverzinkt.

Länge (m)	Best. Nr.	CHF
2,4	K 77746	215,00
3	K 77747	259,00
3,6	K 77748	299,00

Frachtpauschale: 59,00

### 3 Weidepanel mit Tor

Das Panel mit Tor ermöglicht den Einbau eines Durchgangs in die Einzäunung. Die Gesamthöhe beträgt 2,20 m (Toreingang) und die Torbreite 1 m. Die Höhe der obersten Zaunstange beträgt 1,60 m. Mit Verschlussriegel zum Öffnen und Schließen der Einzäunung; komplett feuerverzinkt.

Länge (m)	Best. Nr.	CHF
2,4	K 77749	339,00
3	K 77750	369,00
3,6	K 77751	450,00

Frachtpauschale: 59,00

### 4 Viereckraufe mit Selbstfang-Fressgitter

feuerverzinkt, 230 x 230 x 250 cm (LxBxH). Geeignet für hornlose Rinder, mit 3-Punkt-Anhängung für Rund- und Rechteckballen bis 1,8 m Länge bzw. Durchmesser.

Best. Nr. K 119798 CHF 2999,00  
Frachtpauschale: 149,00

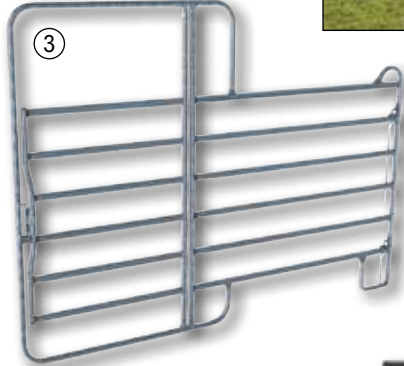

### 7 AlpTex Riemen mit Original Schweizer Glocke

Fix eingenähte Original Schweizer Glocke – geschmiedete, gepresste Stahlglocke mit leichtem Naturlack beschichtet, sehr stabil, lange Lebensdauer mit hellem Klang, mit unserem seit vielen Jahren bewährten

AlpTex Riemen.

Maulweite Riemen (cm)	Best. Nr.	CHF
11	7 x 115 K 124412	160,00
6	3 x 55 K 124408	66,00
8	4 x 105 K 124410	102,00
8	5 x 115 K 124411	113,00



7

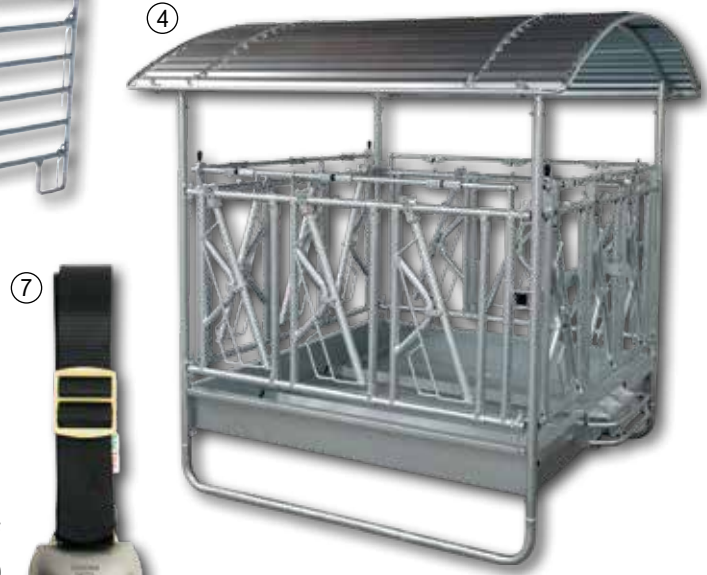

4



5

### 5 Viereckraufe mit Palisadenfressgitter

Viereckraufe mit Palisadenfressgitter mit 12 Fressplätzen, geeignet für Pferde und Rinder! Geeignet für Rund- und Rechteckballen bis 1,8 m Länge bzw. Durchmesser. Sehr stabile Ausführung, hohe Materialstärke, mit zwei Vierkantrohr-Unterzügen. Feuerverzinktes Material! Zum leichten Befüllen können 2 Seiten geöffnet werden. Mit höhenverstellbaren Kufen (Anpassung an die Tiergröße!). Dreipunktanhängung. Sehr geringe Futterverluste. Lieferung als Bausatz inkl. umlaufender Dachkantenschutz. Dreipunkt-Schutzbügel. Wannabmessung innen: ca. 2 x 2 m. Abmessungen L x B x H: ca. 2,12 x 2,12 x 2,5 m

Best. Nr. K 17291 CHF 2150,00  
Frachtpauschale: 149,00



6

### 6 Pferde-Viereckraufe mit Sicherheitsfressgitter

Futterraufe für Pferde mit 12 Fressplätzen. Die Raufe ist geeignet für Rund- und Rechteckballen bis 1,8 m Länge bzw. Durchmesser. Sehr stabile Ausführung, hohe Materialstärke, mit zwei Vierkantrohr-Unterzügen versehen! Das Material ist feuerverzinkt. Zum einfachen Befüllen können 2 Seiten geöffnet werden, die Kufen sind höhenverstellbar (Anpassung an die Tiergröße!). Dreipunktanhängung. Sehr geringe Futterverluste. Lieferung als Bausatz. Umlaufender Dachkantenschutz. Dreipunkt-Schutzbügel. Wannabmessung innen: ca. 2 x 2 m. Abmessungen komplett L x B x H: ca. 2,12 x 2,12 x 2,5 m

Best. Nr. K 17290

CHF 2250,00  
Frachtpauschale: 149,00



**STAFFELPREIS**  
ab 5 St. -10%

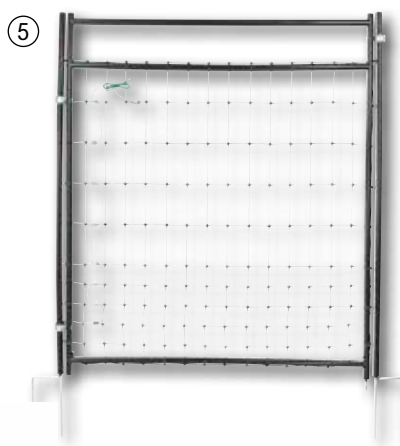

**4 Schafnetz / Wolfnetz OviNet Maxi**

Spezielles Schafnetz/Weidenetz. Ideal als Wolfabwehrnetz - extra hoch (122 cm). Optional anschließbare, verstärkte Bodenlitze zur Erdung über die gesamte Netzlänge bei schwierigen Bodenverhältnissen (z.B. sehr sandige oder trockene Böden). Mit 9 x TriCond Reihen à 3 x 0,30 mm, 14 integrierte weiße Kunststoffpfähle mit verzinkter Bodenspitze (Doppelspitze). Widerstand 0,06 Ohm. 3 Jahre Garantie gegen UV-Schäden. Farbe weiß/blau, Länge: 50m, Höhe: 122cm  
Best. Nr. K 118693 CHF **155,00**

**5 Tür für Elektrozaunnetze**

Komplettset für einen schnellen Zugang zur Weide! Elektrifizierbares grünes Türnetz. Isolierter Kunststoffrahmen (Strom muss beim Öffnen noch abgeschaltet werden). Öffnungsbreite 86 cm, inkl. 2 Jumbo Standpfählen mit Doppelspitze, inkl. Kabel und Anschlüsse.  
Ausführung Best. Nr. CHF  
für Netze bis 125 cm K 121493 **99,00**  
für Netze bis 90 cm K 121492 **95,00**



**1 Schafnetz OviNet 50m Doppelspitze**

Elektrifizierbares Universal-Schafnetz mit Doppelspitze. Länge 50 m. 14 Pfähle. Widerstand 0,25 Ohm. 3 Jahre Garantie gegen UV-Schäden! Farbe orange!  
Höhe cm Best. Nr. CHF  
108 K 121328 **105,00**  
90 K 121329 **97,80**

**2 Schafnetz TitanNet 50m Doppelspitze**

Durch vertikale Kunststoffstreben besonders geeignet für unebenes Gelände. Länge 50 m, 14 standfeste Kunststoffpfähle, Doppelspitze! Farbe grün/weiß. Widerstand 0,25 Ohm. 3 Jahre Garantie gegen UV-Schäden!  
Höhe cm Best. Nr. CHF  
108 K 121330 **135,00**  
90 K 121331 **119,00**

**3 Schafnetz Titan Premium+ 50m Doppelspitze**

Für den professionellen Einsatz, besonders gute Sichtbarkeit durch die Farben blau und weiß (ideal auch zur Wildabwehr), steife Kunststoff-Vertikalstreben vor allem im hügeligen und unebenen Gelände von Vorteil!), extrem reißfeste Knotenpunkte. Länge 50m, 14 extra stabile Premium-Kunststoffpfähle, Doppelspitze! Widerstand 0,25 Ohm. Farbe blau/weiß!  
Höhe (cm) Best. Nr. CHF  
108 K 121332 **159,00**  
90 K 121333 **139,00**

**6 Weideunterstand Komplettset**

Der mobile Weideunterstand für Schafe, Ziegen und andere Tiere bietet Schutz vor Regen, Wind und Sonne. Maße 275 x 275 cm. Bestehend aus: Dachkonstruktion inkl. Schrauben und Plane mit Ösen und Lederriemen, 3 verzinkte Steckhorden 275 x 92 cm, 1 verzinkte Steckhorde 275 x 92 cm mit Tür, 4 Erdanker 60 cm  
Best. Nr. K 118610 CHF **950,00**  
Frachtpauschale: 59,00

**7 Weidepanel für Schafe**

Praktisches Steck-System zum einfachen und werkzeuglosen Aufbau von Horden. Die Steckhorde ist geeignet für die Erstellung von Vorsammelräumen, Pferchen, Einzel- und Gruppenboxen oder Stallabtrennungen. 7 Querrohre mit von unten nach oben zunehmendem Abstand, Rohrdurchmesser: 25,0 bzw. 21,3 mm. Komplett feuerverzinkt. Höhe: 92 cm.  
Länge (m) Best. Nr. CHF  
1,37 K 58053 **105,00**  
1,83 K 58226 **119,00**  
2,75 K 58253 **145,00**  
Frachtpauschale: 59,00

**8 Weidepanel mit Tor**

Tür mit Überwurfriegel und verstärktem Rahmen, Durchgangsbreite 57 cm.  
Länge (m) Best. Nr. CHF  
1,83 K 58332 **179,00**  
2,75 K 58351 **219,00**  
Frachtpauschale: 59,00

**STAFFELPREIS**  
ab 3 Stk. -10%

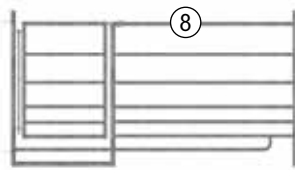
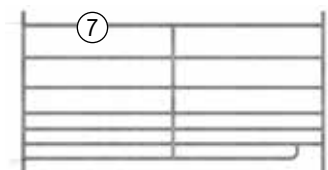

Frachtpauschale einmal pro Auftrag



**AKTION**  
statt 2695,00  
nur **2199,00**



**AKTION**  
statt 2999,00  
nur **2795,00**



**+ 3275 Punkte**

### 1 Kuhputzmaschine HappyCow MaxiSwing

Elektrische vertikale Pendel-Viehbürste für ausgewachsene Rinder. Durch Druck an die Bürste wird das Gerät durch die Rinder selbst aktiviert. Wechselseitige Laufrichtung für gleichmäßige Bürstenabnutzung. Display-Steuerung. Individuell einstellbare Bürstenlaufzeit (10 -300 Sek.). Automatische Sicherheitsabschaltung bei zu großem Druck. Technische Daten: Spannung: 230 V, Leistung: 0,55 kW, Drehzahl: 60 U/min, Gewicht: 105 kg, Abmessungen: 49 x 134 x 190 cm (BxTxH), Schutzart: IP54, Bürsten-Ø 35-49 cm, Borstenmaterial: Polypropylen (PP)  
Best. Nr. K 119139  
statt 2695,00 CHF **2199,00**  
Frachtpauschale: 59,00

### 2 Kuhputzmaschine HappyCow DUO

Elektrische Viehbürste mit einer intelligenten Steuerung und Display. Wechselseitige Laufrichtung für gleichmäßige Bürstenabnutzung. Individuell einstellbare Bürstenlaufzeit (7,5 -120 Sek.). Mit Sicherheitsabschaltensensor. Technische Daten: Spannung: 230 V / 50 Hz, Leistung: 0,37 kW, Drehzahl: 60 U/min, Gewicht: 140 kg, Abmessungen: 115 x 40 x 105 cm, Schutzart: IP56, Borstenmaterial: Polyamid (PA)  
Best. Nr. K 27730  
statt 2999,00 CHF **2795,00**  
Frachtpauschale: 59,00

### 3 Viehbürste HappyCow Free Maxi

Freischwingende Pendel-Viehbürste ohne Antrieb. Ermöglicht den Tieren die Reinigungs- und Massageintensität selbst zu bestimmen. Geeignet für den Innen und Außenbereich. Polypropylen-Borsten. Inkl. Gelenk-Aufhängearm. Technische Daten: Gewicht 49 kg, Abmessung: 49 x 120 x 150 cm (BxTxH), Bürsten: Ø 35 - 49 cm  
Best. Nr. K 119140 CHF **799,00**  
Frachtpauschale: 59,00

### 4 Kratzbürste HappyCow FlexiSwing

Vertikal pendelnde Viehbürste. Robuste Federaufhängung. Für den Innen- und Außenbereich geeignet. Hochwertige Borsten aus Polypropylen. Stahlteile feuerverzinkt. Bürstenlänge 750 mm, Bürsten-Ø 300-435 mm, Gewicht 42 kg  
Best. Nr. K 123819 CHF **655,00**

### 5 Kratzblech verzinkt

Scheuerfläche 90 x 30 cm, zur Fellpflege, robuste Konstruktion aus verzinktem Stahl, auch für die Bullenmast geeignet. Langlöcher für einfache, höhenverstellbare Montage an Wänden, Montageset für Aufstallung optional erhältlich. 90 x 43 x 4 cm (BxHxT)  
Best. Nr. K 124982 CHF **149,00**

### 6 Kratzbürste halbrund XL

Sorgt für ideale Reinigung und Pflege des Fells. Besonders der Kopf und der Hals können ausgiebig gebürstet werden. Zur Montage in Ställen, Borstenlänge 5 cm, Borstenmaterial: Polyamid (PA). 32 x 50 x 11 cm (BxHxT)  
Best. Nr. K 125158 CHF **87,50**

### 7 Viehbürste Texas

Mit eingebauter Feder, 2 Bürsten mit Kunststoffrücken (50x10cm, in alle Richtungen bewegliche Horizontalbürste.  
Best. Nr. K 77752 CHF **99,00**



**AKTION**  
statt 379,00  
nur **339,00**

### 8 Überwachungs-Kamera IP Cam 360° FullHD

Schwenkbare Netzwerk-/WLAN-Kamera in Full-HD-Auflösung. Sichtbereich: 355° horizontal / 90° vertikal. Einfache Installation durch "plug and view". Übertragung auf Smartphone, Tablet oder PC. Lieferumfang: Kamera, Netzteil 230 V, Patchkabel, WLAN-Antenne, Bedienungsanleitung. Technische Daten: Bildsensor: 2,7 CMOS, 4-fach optischer Zoom, Auflösung: 1920 x 1080 (Full-HD), Bildrate: 25 fps (VGA) / 15 fps (HD), Übertragungsart: LAN / WLAN. Schutzart: IP65.  
Best. Nr. K 106877 statt 379,00 CHF **339,00**



### 9 Kälberhütte Master Plus, mit Zaun

Kälberhütte aus glasfaserverstärktem Kunststoff und verzinkter Umzäunung. Für 1 Bio-Kalb (bis 100 kg) nach EG-Öko-Verordnung geeignet. Eimerhalterungen und Tränkeimerhalter im Lieferumfang enthalten (ohne Eimer!). Maße Hütte außen (L x B x H): 205 x 115 x 135 cm. Maße Umzäunung (L x B x H): 150 x 110 x 96 cm  
Best. Nr. K 105016 CHF **749,00**  
Frachtpauschale: 59,00



**AKTION**  
statt 165,00  
nur **150,00**

**1 Kälbermilchwärmer EasyHeat**  
Stufenloser Thermostat, polierter Alu-Standfuß. Technische Daten: 230 Volt, 2.300 Watt, Höhe ca. 860 mm, Ø ca. 160 mm, Gewicht ca. 4,7 kg, Eintauchtiefe min. 130 mm / max. 750 mm, max. Temperatur 80 °C, IPX 7  
Best. Nr. K 27047  
statt 165,00 CHF **150,00**



**8 Leckstein Kruterblock, 3 kg**  
Kruter-Mineralleckstein fur ein wurmfreundliches Darmmilieu. Fur Rinder, Pferde, Schafe, Ziegen und Wild. Wirkt gegen Wurmbesatz und unterstutzt eine gesunde Ernahrung sowie den Stoffwechsel. Kann zur Vermeidung von Mangelkrankungen beitragen. Gewicht: 3 kg. Zusammensetzung siehe Onlineshop!  
Best. Nr. K 117134 CHF **23,00**

**9 Leckstein Zincoblock 3kg**  
Salzleckstein mit Zink, Eisen, Kobalt und Selen. Fur Pferde, Rinder, Schafe, Ziegen und Wild. Fur gesundes Horn, Haut, Haar und Fell. Zur Vorbeugung von Stoffwechselstorungen. Zusammensetzung siehe Onlineshop! Fur okologische Landwirtschaft geeignet.  
Best. Nr. K 120914 CHF **15,00**



**AKTION**  
nur **285,00**

**3 HK-Geburtshelfer 2020, Kunststoff-Ansatzstutze**  
Mit robuster Ansatzstutze aus Kunststoff mit seitlichen Winkelstutzen. Stabiles dickwandiges, verzinktes Stahlrohr, Lange: 180 cm. Mit Mechanik 2020: Best. Nr. K 797 CHF **285,00**



**2 Trankekeimer mit Schraubventil**  
Komplett mit Super-Sauger und Schraubventil, mit eingepragter Fullskala und Metallbugel. Saurebestandig, lebensmittelecht und leicht zu reinigen.  
Best. Nr. K 43572 CHF **9,95**



**4 Bau- und Stalleimer olivgrun 12 l hochstabil**  
hochstabiler und robuster Kunststoffeimer mit massivem Tragebugel. Liter-Skala innen. Passend zu Eimerhalterungen. Farbe olivgrun. Mae: Ø-Auen 33 cm, Ø Innen 29 cm, Hohe 25 cm  
Best. Nr. K 119872 CHF **9,95**

**STAFFELPREIS**  
ab 5 Stk -10%  
ab 10 Stk -15%



**7 Bi-PILL®**  
Die erste Bicarbonat-Pille, die mehr Trinklust bei Kalberdurchfall macht. Sofort bei den ersten Anzeichen von Durchfall Bi-PILL geben. Sie puffert die ubersauerung im Blut und im Pansen. Die Kalber saufen wieder. Packung a 20 Pillen. InfoXgen gelistet!  
Best. Nr. K 28701  
CHF **29,50**



**10 Leckstein Anti-Insect, 3 kg**  
Runder Mineralleckstein zur naturlichen Insektenabschreckung. Fur Rinder, Pferde, Schafe und Ziegen! Naturliche Inhaltsstoffe. Dadurch konnen Fliegen, Mucken, Flohe und andere schadliche Insekten abgehalten werden. Zusatzlich wird das Tier nach individuellem Bedarf mit Mineralien, Spurenelementen und Vitaminen versorgt. Gewicht: 3 kg Stein. Genaue Inhaltsstoffe siehe Onlineshop!  
Best. Nr. K 117133 CHF **21,90**



**11 Salzleckstein SALIT, 5kg**  
Runder Siedesalz Leckstein. Geeignet fur Rinder, Pferde, Schafe, Ziegen und Wild. Frei von Kupfer, in der okologischen Produktion verwendbar, InfoXgen gelistet. Aus 100% Natriumchlorid (Siedesalz), 39% Natrium.  
Stuck Best. Nr. CHF  
Karton 4 Stuck K 121616 **30,00**  
einzeln 1 Stuck K 111838 **8,75**



**5 LED-Hallenstrahler ECO**  
Energiesparende, kompakte LED Leuchte zu, Einsatz in wenig belasteten Betriebsgebauden von Landwirtschaft, Gewerbe und Industrie. Strahlwassergeschutzt und staubdicht (IP65). Geeignet fur hohe Deckenkonstruktionen. Direkte oder abgehangte Deckenmontage. Nicht fur den Einsatz in Stallen geeignet! Farbtemperatur 5.700 K (Tageslichtwei). Lichtausbeute 50 lm/W. Nicht dimmbar. 3 Jahre Garantie  
Lichtstrom Leistung Best. Nr. CHF  
(lm)  
11.250 75 W K 123810 **105,00**  
18.750 125 W K 123811 **139,00**  
26.250 175 W K 123812 **189,00**



**6 Kalber- und Schafftrog, 6 l**  
Tiefe optimal fur Kalber abgestimmt, ideal fur die Zufutterung wahrend der Trankezeit, Mae BxHxT: 23 x 12/21 x 22 cm, Inhalt 6 Liter  
Best. Nr. K 52840 CHF **13,95**



**STAFFELPREIS**  
ab 3 Stk -10%

**1 Viehtransportstrick blau-weiß, große Schlaufe**

aus 100 % Polypropylen, 4-schäftig, Farbe weiß/blau; Länge: 3,2 m; Stärke: 12 mm

Stück	Best. Nr.	CHF
Bund 10 Stück	K 120814	21,00
einzel	K 40163	3,50

**2 Viehtreiber Kawe Classic**

Viehtreiber mit Kunststoffgehäuse. Lieferung ohne Batterien (2 x 1,5 V Monozellen D)  
Best. Nr. K 120244 CHF 93,70



**3 Schermaschine FarmClipper 4**

Universalschermaschine für Rinder und Pferde! Optimale Schur- und Schneidleistung durch die Bestückung mit Supra Schermessern. Selbst stark verschmutzte Tiere oder verfilztes Fell stellen kein Hindernis dar! Durchzugskräftiger Motor mit 200 Watt DC, optimale Gewichtsverteilung für ermüdungsarmes Arbeiten, ansprechendes, ergonomisches Design, inkl. Supra Schermesser-Satz 31/15 Zähne. Technische Daten: 220 - 240 V AC / 50 Hz, 200 W DC = 400 W AC, Gewicht ohne Kabel 1190 g, Schalldruckpegel 85 dB (A), Schnittgeschwindigkeit: 3.000 Doppelhübe/min.  
Best. Nr. K 100980 CHF 250,00

+  
**1295 Punkte**



**4 Akku-Schermaschine DeloX**  
Akkuschermaschine für die Detail- und Euterschur sowie für Kleintiere. 3-stufige Schergeschwindigkeit. 5-stufige Schnitthöheneinstellung (0,8 - 2,0 mm). Inkl. Messesatz, 4 Aufsteckkämme (3, 6, 9, 12 mm), Akku 2200 mAh, Netzteil und Ladeschale. 4000-6000 Hübe/min., 242 g (ohne Kabel)  
Best. Nr. K 105081 CHF 75,00



**STAFFELPREIS**  
ab 5 Stk -10%



**AKTION**  
statt 25,00  
nur **20,00**



**STAFFELPREIS**  
ab 3 Stk -5%  
ab 5 Stk -10%

**5 Tränkebecken Edelstahl**  
Tränkeschale aus Edelstahl, Rohrventil und stabilem Gusskörper. Ideal für Milchkühe, da ein großer Wasserdurchfluss erfolgt. Extra große und breite Schale (Ø 27 cm, Höhe 12 cm) mit 5 Liter Fassungsvermögen. 4-Punkt-Befestigung an Wand oder Rohr. Anschluss von oben oder unten möglich.

Anschluss	Best. Nr.	CHF
1/2"	K 58127	75,00
3/4"	K 27293	85,00

**6 Tränkebecken S1**  
Große Tränkeschale aus Grauguss, hochwertige Pulverbeschichtung, Druckzunge aus nicht rostendem Edelstahl. Wasseranschluss 1/2" von oben oder unten, Gewicht 3,7 kg, Beckenvolumen 1,45 Liter, geeignet für Wand- und Rohrbefestigung.  
Best. Nr. K 8505  
statt 25,00 CHF 20,00

**7 Tränkebecken Allweiler K/2**  
Bewährtes Becken aus hochwertigem emaillierten Grauguss (Beckenschale und Druckzunge). Anschluss 1/2" IG von oben oder unten. 4-Loch-Befestigung. Austauschbares Messingventil. Ventilleistung 12 l/min bei 4 bar.  
Best. Nr. K 123551 CHF 115,00



**8 Digitales Thermo/Hygrometer**  
Funk-Wetterstation mit Digital-Display zur Messung von Luftfeuchtigkeit und Temperatur im Innen- und Außenbereich. Wettervorhersage, Zeit- und Datumsangabe, Aufzeichnung der Min. und Max. Werte. Bis zu 60 m Signalübertragung zwischen Innen-Basisstation und Außensensor. Lieferumfang: Innen-Basisstation, Außensensor, Batterien (4 x AAA)  
Best. Nr. K 125059 CHF 29,50



**9 Getreidefeuchtemessgerät Unimeter XL**  
Getreidetester mit robusten und stoßsicheren Alu-Gehäuse. Das Gerät kann eine Messung von bis zu 19 verschiedene Erntegütern durchführen. Da das Getreide gemahlen wird, erreicht man eine sehr genaue Messung des Wassergehaltes. Das Gerät ist kalibrierfähig. Folgende Getreidesorten sind direkt abzulesen: Weizen, Hafer, Gerste, Roggen, Raps, Mais, Gelber Senf, Bohnen, Sonnenblume, Erbsen, Triticale  
Best. Nr. K 119135 CHF 525,00



**10 Temperaturmesssonde**  
Zur Kontrolle des Temperaturverlaufs in Ihrem Lager. Bei Bedarf können Sie rechtzeitig eingreifen und Lagerverluste durch Insekten und Pilze verhindern. Temperaturfühler, Display und die Verkabelung befinden sich im Edelstahlrohr. Ideal für die Temperaturüberwachung in Heu, Stroh, Getreide, Hackschnitzel und vielen anderen Schüttgütern. Gerätedaten: Lanzen-Ø 16 mm, Stechlanze und Griff aus Edelstahl, eingebautes LCD-Display mit 10 mm Ziffernhöhe, Temperatursensor in der Lanzenspitze, Messbereich -50 bis +110°C, Genauigkeit +/- 1 °C, laufende Anzeige des Messwertes, Stromversorgung über Batterie (1x LR44 inkl.).

	Länge (m)	Best. Nr.	CHF
1-tlg.	0,95	K 119288	199,00
2-tlg.	1,85	K 119287	229,00
3-tlg.	2,8	K 119286	279,00



#### 4 Stallventilator 230 Volt

Kann in der Seitenwand von Gebäuden eingebaut werden. Verwendung in Ställen, Gewächshäuser, Lagerhallen, Industrie, ect. Die Geschwindigkeit der für den Dauerbetrieb ausgelegten Lüfter ist regelbar. Geringe Geräuschentwicklung. Einsatz auch im Freien möglich. Schutzklasse IP55, Umgebungstemperatur -25 bis +40°C, Frequenz 50 Hz

Luftleistung (m³/Std.)	Flügel-Ø (mm)	Best. Nr.	CHF
11.500	646	K 124030	775,00
2.300	312	K 124023	439,00
3.400	362	K 124024	439,00
4.900	415	K 124025	515,00
6.550	460	K 124027	590,00
8.300	512	K 124028	665,00

Ventilatoren und Zubehör



NEU



#### 2 Ultraschallgerät cit DuoX2

Sendet gleichzeitig Ultraschallwellen unterschiedlicher Frequenz aus. Vertriebt durch Ultraschall (20.000 - 65.000 Hz) Marder, Mäuse, Ratten, Füchse und andere ungeliebte Gäste in einem Umkreis von 230 m² im Außen- und bis 470 m² im Innenbereich. Für den Innen- und Außenbereich geeignet. Unbedenklich für Menschen. Anschluss 230 V. Größe 12x14x9 cm (BxTxH)

Best. Nr. K 125010 CHF 59,00

3



**AKTION**  
statt 109,00  
nur **95,00**

#### 3 Fliegenvernichter EcoKill Inox 2030

Elektrischer Fliegenvernichter mit hochwertigem und robustem Edelstahlgehäuse. TÜV-GS geprüft. Mit langlebigen UV-Lampen ausgestattet. Schlanke Bauart mit ausgestellten Gitter für optimale Fangeigenschaften. Inkl. Aufhängekette und Auffangschale. UVA-Lampe mit hoher Attraktivität auf Insekten. Länge (mm): 560 Modell: Inox 2030 Breite (mm): 115 Spannung (V): 2200 Höhe (mm): 325 L x B x H (mm): 560 x 115 x 325 Lampen: 2 x 15 W Wirkungsbereich (m²): bis 150 Best. Nr. K 69903

statt 109,00 CHF 95,00

4



NEU

5



6



7



#### 7 Fliegenrolle 7m/30cm

Zur Bekämpfung von fliegenden Insekten. 7 m x 30 cm. Inkl. Metallhalter, mit gelbem Papier für noch höhere Lockwirkung auf Fliegen und Insekten. 100 % giftfrei! Best. Nr. K 12156 CHF 15,70

8



#### 4 Fliegenfalle cit FlyCage6\*

Große effektive Fliegenfalle für den Außenbereich. Ideal für Weide, Garten und Campingplätze. Mit dem speziellen Fliegenlockstoff werden bis zu 90 % der Fliegen aus der Umgebung gefangen. Wiederverwendbar (nach erneutem Befüllen). Eimer inkl. 6 Gittereinsätze, Deckel, Lockstoff 750 ml in der Schweiz nicht lieferbar

#### 5 Fly Tomb \*

Hervorragendes, hochwirksames Gieß- und Streumittel zur Behandlung der Fliegenbrutplätze wie z.B. im Mist oder in Tiefstreuungen im Kälberstall. Fly tomb wirkt gegen Fliegenmaden sowie gegen Rattenschwanzlarven und bekämpft die Fliegen schon in der Entstehung. Dadurch geht die Fliegenpopulation nach 10 bis 20 Tagen der Erstbehandlung deutlich zurück. 500 g Fly tomb = 50 l Anwendungslösung für 100 m² Fläche in der Schweiz nicht lieferbar

#### 6 Kastenfalle Alive Predator Super

Lebendfalle mit zweiseitiger Schnapp- bzw. Falltür, ideal für ein sicheres und tierschonendes Fangen von z. B. Füchsen, streunenden Katzen, Waschbären, Mardern und anderen Tieren. Durch das stabile Metallgeflecht haben Sie direkten Einblick in Ihre Tierfalle ohne sich selbst oder das gefangene Tier in Gefahr zu bringen. Schützen Sie Ihr Heim und Ihren Garten - auf die tierfreundliche Art! Extrem schnell schließende und ausbruchssichere Fall- bzw. Schnapptür mit verstärktem Rahmen, ungefährlich für den Menschen, langlebig durch feuerverzinktes Geflecht mit superstarkem 3,3 mm Draht, Handgriff aus Holz zum sicheren Transport, leichtes präparieren und Befestigen des Köders durch hilfreiches Zubehör (Metallzange, Eierhalter, Fleischspieß), extrem stabil und langlebig, vormontiert und sofort einsatzfähig. Drahtstärke: 3,3 mm; Drahtgeflecht: 38 x 38 mm; Gewicht: 6,2 kg. L x B x H: 105 x 26 x 26 cm. Best. Nr. K 105086 CHF 139,00

#### 8 Elektro-Schneckenzaun-Set 'SnailStop'

Schützt Ihr Gemüse-Hochbeet sicher und ohne Gift vor Schnecken. Unbedenklich für Mensch und Tier! Funktionsprinzip: Das stromführende Zaunband bildet eine unüberwindbare Barriere für alle Arten von Schnecken im heimischen Garten. Das Zaunband verfügt über zwei parallele verlaufende, elektrisch leitfähige Kontaktbänder. Stellt die Schnecke bei dem Versuch, das Zaunband zu überqueren eine Verbindung zwischen beiden Kontaktbändern her, so fließt kurzzeitig ein geringer Strom. Durch die niedrige Zaunspannung von 9 Volt (Blockbatterie) nehmen die Schnecken keinen Schaden, sondern empfinden lediglich ein unangenehmes Kribbeln und werden sofort zum Umdrehen bewegt. Für andere Tiere und auch für Menschen ist die Wirkung nicht spürbar und absolut unbedenklich. Set bestehend aus: Stromgerät mit angeschlossener Kontaktclip und Halteplatte, 10 m Zaunband (selbstklebend), 9 V Batterie Best. Nr. K 119413 CHF 85,00



### 1 Halsriemen Leder

Für Schafe oder Ziegen, aus Leder mit D-Ring. 2,5 x 65 cm (B x L)  
Best. Nr. K 15065 CHF 7,50



### 2 Schaf- und Ziegenschelle

Aus Stahlblech, feuerverkupfert, Maulweite 4,5 cm, 77 Gramm. Für Gurte bis ca. 2,5 cm Breite.  
Best. Nr. K 12409 CHF 11,50



### 3 Schafschermaschine FarmClipper 4

Leichte, handliche Schafschermaschine mit TOP Preis-Leistungsverhältnis. Inkl. Schermesserset und Koffer. Technische Daten: 230 V, 200 W, ca. 2600 Doppelhübe/min., Kabellänge 5 m, Gewicht: 1200 g ohne Kabel.  
Best. Nr. K 100978 CHF 239,00

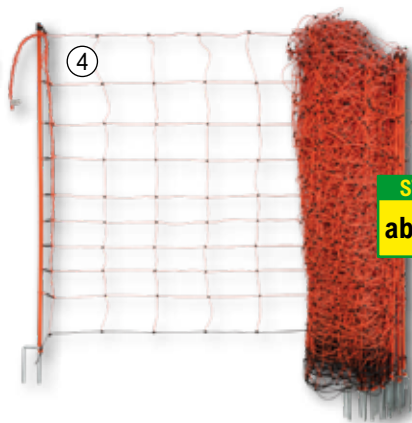

### 4 Schafnetz OviNet 50m Doppelspitze

Elektrifizierbares Universal-Schafnetz mit Doppelspitze. Länge 50 m. 14 Pfähle. Widerstand 0,25 Ohm. 3 Jahre Garantie gegen UV-Schäden! Farbe orange!  
Höhe cm Best. Nr. CHF  
108 K 121328 105,00  
90 K 121329 97,80



STAFFELPREIS  
ab 5 Stk -10%

### 6 Schafnetz / Wolfnetz OviNet Maxi

Spezielles Schafnetz/Weidenetz. Ideal als Wolfabwehrnetz - extra hoch (122 cm). Optional anschließbare, verstärkte Bodenlitze zur Erdung über die gesamte Netzlänge bei schwierigen Bodenverhältnissen (z.B. sehr sandige oder trockene Böden). Mit 9 x TriCond Reihen à 3 x 0,30 mm. 14 integrierte weiße Kunststoffpfähle mit verzinkter Bodenspitze (Doppelspitze). Widerstand 0,06 Ohm. 3 Jahre Garantie gegen UV-Schäden. Farbe weiß/blau, Länge: 50m, Höhe: 122cm  
Best. Nr. K 118693 CHF 155,00

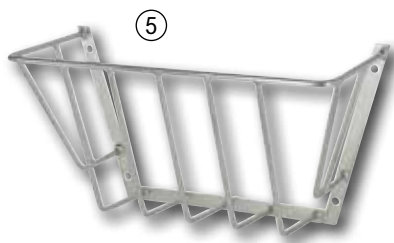

### 5 Heuraufe

Verzinkte Heuraufe, besonders stabile Ausführung, zur Wandbefestigung. Stababstand: 80 mm, Stabstärke: 10 mm. Maße (L x B x H): 55,9 x 29,5 x 22,8 cm  
Best. Nr. K 39060 CHF 43,70



### 7 Freilaufgehege

Gehege für große Kaninchen, Hasen und Hühner, verzinkt. Inklusive: Sonnenschutz, Sitzstange, 3 Türen und 6 Erdspieße. An Kleintierstall 69922 anbaubar. Einfache Montage mit Erdspieße. Größe: (L x B x H) 2,20 x 1,03 x 1,03 m  
Best. Nr. K 69930 CHF 175,00

### 8 Geflügelnetz elektrifizierbar Doppelspitze, 50m

Mit Stromleiter! Höhe 106 cm. Verstärkte Oberlitze, besonders geringe Maschenweite im unteren Bereich (5,9 cm). 15 Pfähle. Farbe orange!  
Höhe (m): 1,06 m  
Länge (m): 50  
Best. Nr. K 117940  
statt 165,00 CHF 150,00



AKTION  
statt 229,00  
nur 205,00

Inklusive Solar-Akku-Set

### 9 Hühnertür Set mit Solar-Akku-Set

Das praktische automatische Hühnertür Set - jetzt inklusive tollem Solar-Akku-Set! Mehrere Funktionen zum Öffnen/Schließen des Schiebers: Tageslichtabhängige Steuerung mit Lichtsensor, zeitabhängige Steuerung, manuelle Steuerung, am Gerät oder über angeschlossenen Taster. Batterie- oder Netzbetrieb möglich und mit diesem Set auch eine völlig energieautarke Ladung mittels Solarenergie! Bereits 7 Sonnentage pro Jahr reichen für einen ungefährdeten Dauerbetrieb! Mit LED Anzeige. Lieferumfang: Steuerung mit integriertem Motor und Seilzug, Schiebetür (30 x 40 cm) mit Führungsschienen, Netzteil, Batterien, Lichtsensor, Umlenkrollen-Set, Solar-Akku-Set mit 10W Solarmodul, Montagekit, 5 m Anschlusskabel.  
Best. Nr. K 111403  
statt 229,00 CHF 205,00



AKTION  
statt 165,00  
nur 150,00

### 10 Bio Körnermischung 14 kg

Bio Ergänzungsfuttermittel für Hühner, Legehennen, Gänse, Enten, Wachteln und Co. Getreidekörner, Sonnenblumenkerne und grober Maisbruch. Geeignet für Futterautomaten oder zur Handfütterung. Inhaltsstoffe aus kontrolliert ökologischem Anbau, entspricht den Naturland-Richtlinien. Inhaltsstoffe siehe Onlineshop! Inhalt: 14 kg Sack  
Best. Nr. K 111655 CHF 33,70

### 11 Bio Hühnerfutter Oregano-Kräuter Pellets 14 kg

Bio-Alleinfuttermittel für Legehennen, Wachteln und Geflügel. Die natürlichen Inhaltsstoffe machen neugierig, regen den Appetit an und sorgen für eine gute Verdauung. Die zugesetzten „Erkältungskräuter“ sorgen für eine erfrischende Stallluft und freies Atmen. Zugelassen für Biobetriebe! Entspricht den Naturland-Richtlinien. Inhaltsstoffe siehe Onlineshop. Inhalt: 14 kg Sack  
Best. Nr. K 120746 CHF 36,20



## Komplettsset



### 1 Stihl Motorsäge MSA 70 C-B 30 cm Akku Set

Set mit der vielseitigen STIHL MSA 70 C, einem Lithium-Ionen-Akku AK 30 und dem Ladegerät AL 101, ideal für leichte Durchforstungsarbeiten und rund um Haus und Garten einsetzbar, sehr leise, auch ohne Gehörschutz in geschlossenen Räumen einsetzbar, Technische Daten: Schwertlänge 30 cm, Gewicht ohne Akku 2,9 kg, Schalldruckpegel 83 dB (A), Akkulaufzeit: bis zu 45 Min. / 210 Schnitte (10 x 10 Kantholz!).

Best. Nr. K 121134 CHF 469,00

②

## Komplettsset



### 2 Husqvarna Motorsäge 225i Set 35 cm

Handliche, leichte Kettensäge mit guter Schnittleistung und langer Laufzeit bis zu 60 Minuten reine Schnittzeit, leise und ohne Abgase auch für geschlossenen Räume, mit Akku 40-B70 und Ladegerät 40-C80. Schwertlänge 35 cm, Kette 3/8" P 1,1mm, nur 3,1 kg (ohne Schneidausrüstung und Akku).

Best. Nr. K 124992 CHF 469,00



### 10 Klettersteig Set Basic EN 958

Klettersteigset in Y-Form mit vernähtem Bandfalldämpfer, elastische Bänder verhindern störendes hängen bleiben, Karabiner mit Handballensicherung sind einfach und kraftsparend zu bedienen, geprüft von 40 - 120 kg, Karabiner Bruchlasten: längs 25kN, quer: 8 kN, offen 7 kN, Gewicht 530g, EN 958.

Best. Nr. K 114198 CHF 119,90



③

**AKTION**  
statt 469,00  
nur **349,00**



④

**AKTION**  
statt 260,00  
nur **239,90**

### 4 Stihl Rasentrimmer FS 38

Motortrimmer mit einstellbarem Bügelgriff. Sehr gut zum Rasen trimmen und für Ausputzarbeiten auf dem privaten Gartengrundstück.

Technische Daten: Hubraum: 27,2 cm<sup>3</sup>, Leistung: 0,65 kW/ 0,9 PS, Gewicht: 4,5kg. Komplet mit Fadenkopf: AutoCut C 6-2, Durchmesser 380 mm.

Best. Nr. K 19991 statt 260,00 CHF 239,90

### 5 Stihl Hochentaster HTA 50 25 cm Akku Set

Akku Hochentaster im Set mit Akku AK20 und Ladegerät AL101. Perfekt für Privatanwender und Gartenpfleger, ergonomisch optimierte und komfortable Handhabung, hohe Schnittleistung dank der STIHL 1/4"-PM3-Sägekette, seitliche Kettenspannung, robuster Asthaken zum Schnittgut entfernen, Gesamtlänge von 280 cm und dank teilbarem Schaftes auch platzsparend, kompakter Schneidkopf für eine gute Sicht.

Technische Daten: Gewicht: 3,6 kg ohne Schneidausrüstung, ohne Akku, Schnittlänge: 25 cm, Akkulaufzeit mit AK20 bis max. 45 min., Best. Nr. K 121136 CHF 525,00

### 3 Stiga Motorsense BC 545 B

Leistungsstarke Motorsense mit 45 cm<sup>3</sup> 2-Takt-Motor und 1,25 / 1,7 kW/PS, komfortabler Bügelgriff und Schultergurt, professionelle Maschine für anspruchsvollere Arbeiten, Schneidausrüstung mit Fadenkopf und 3-Zahnmesser.

Best. Nr. K 117433 statt 469,00 CHF 349,00

⑤



⑥

### 6 2-Takt-Motoröl

Vollsynthetisches, selbstmischendes Öl für alle 2-Takt Motoren, raucharm, Kat-tauglich, Mischverhältnis bis 1: 100 nach Herstellervorschrift

Best. Nr. K 53869 CHF 17,90

### 7 FAIE Kombikanister

Aus Polyäthylen, sehr stabil, für 6 L Benzin und 3 L Kettenöl, mit einem aufschraubbarem Ausgießstutzen.

Best. Nr. K 114 CHF 19,50



### 8 Klappsäge PR 16

Handliche und robuste Klappsäge für schnelles und präzises Sägen, mit 16 cm Sägeblatt, für Äste mit Ø bis 50 mm, 3-seitige Japanzahnung, impulsgehärtet, verchromter Stahl, konische Sägeblattform, ergonomischer 2-Komponenten-Griff, Sägeblatt einklappbar, korrosionsgeschützt. Gewicht: 160 g

Best. Nr. K 121143 CHF 49,90



### 9 Kräutersichel 16 cm

Kleine handliche Sichel mit 16 cm Klinge, auch für kleine Büschel.

Best. Nr. K 124823 CHF 19,90



### 11 Seilrolle Mini 22 kN

Die Stubai Minirolle nimmt Seile bis 12 mm auf und hat fixe Seitenplatten, nur 80 g Gewicht.

Best. Nr. K 113984 CHF 17,90



### 12 Kletterseil 11 mm 20 Meter EN1891

Flexible vertikale Verankerungsleine aus Polyamid, semi-elastisches Sicherungsseil mit zwei Endschlaufen, 11 mm Durchmesser, Länge 20 Meter.

Best. Nr. K 109193 CHF 99,90



### 13 Auffanggurt mit Sicherungsseil EN361 EN358

Komfortabler Klettergurt mit 1,4 Meter Sicherungsseil, 3 Punkt (Beine - Becken - Schultern) Absturzsicherung mit Befestigungspunkten und Halteösen, Fallschutz für Arbeiten auf dem Dach, am Gerüst oder im Forstbereich, Größe einstellbar

Best. Nr. K 103044 CHF 119,90





### 1 Walnussfruchtfliege Komplet Set (Rhagoletis completa)

Klebefalle mit Pheromon Lockstoff, Set besteht aus 1 Fallenkörper (WitaTrap® Delta Super Falle groß), 2 Leimböden, 2 Pheromonstoppel, Aufhängedraht und Beschreibung. Best. Nr. K 110516 CHF 39,90



### 3 AntiSmell Fallensalz zu Borkenkäferfalle

Organisches, natürliches Fangsalz, zur Verwendung als Nassfang bei der MultiWit Borkenkäferfalle / Schlitzfalle, eine Füllung überlagert den Verwesungsgeruch von ca. 20.000 Käfern, weniger Kontrollen notwendig = enorme Zeit- und Kosteneinsparung, Käfer werden schneller abgetötet und können andere nicht mehr warnen, bestehend aus 2x 150 g Fallensalz für ca. 2x 750 ml Gebrauchslösung. Best. Nr. K 62282 CHF 9,90



### 4 Borkenkäferfalle SAUGUT

Mit der MultiWit Schlitzfalle bis zu 22% besseres Fangergebnis bis 70% weniger Kontrolle! Kontrollieren Sie den Borkenkäfer in Ihren Forstbestand mit Borkenkäferschlitzfallen - diese Falle eignet sich zum Massenfang für Trocken- und Nassfang, bei Einsatz von AntiSmell Fallensalz weniger Kontroll- und Entleerungstätigkeit, transparenter Fangbehälter zur einfacheren Kontrolle für alle Pheromondispenserarten geeignet, (Lieferung ohne Pheromon, Fallensalz und ohne Halterung). Best. Nr. K 62281 CHF 59,90

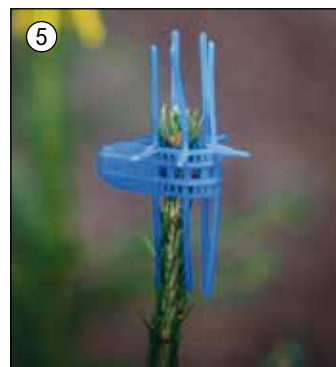

### 5 Verbiss Schutzmanschette DUO blau

Neu mit horizontalen und vertikalen Stacheln und doppeltem Verschluss. Einfach in der Anwendung und sicher im Halt, schützt perfekt und langfristig gegen den Verbiss des Terminaltriebs, wiederverwendbar, im Folgejahr einfach nachsetzen, gut sichtbares Signalblau, UV-beständig, 100mm breit, 107mm hoch.

Stück	Best. Nr.	CHF
100	K 115963	27,90
1000	K 115964	229,00



**STAFFELPREIS**  
ab 100 Stk. -20%  
ab 500 Stk. -25%

### 6 Markierstab Vinotto® Fiberglas 7 mm x 130 cm gelb

Lange Lebensdauer - leicht - gut sichtbar. Praktischer Vinotto® Pflanzstab aus Fiberglas zur Markierung von Forstpflanzen. Die kräftige Farbe erleichtert erheblich die Forstpflge und bringt eine enorme Zeitersparnis, zum Beispiel beim Ausmähen, geringes Gewicht nur ca. 90g / Stück, hohe Biegebruchlast, absolute Witterungs- und Feuchtigkeitsbeständigkeit. Kein Werkzeug zum Setzen nötig. Stück: 1

Best. Nr. K 23674	CHF	1,50
-------------------	-----	------

### Markierstab Vinotto® Fiberglas 7 mm x 130 cm blau

Stück: 1	Best. Nr. K 110222	CHF	1,50
----------	--------------------	-----	------

### 7 Baumschutzsäule BIO Laubholz 120cm

Umweltfreundlich - 100% kompostierbar, aus stabilem, mehrschichtigem Karton, wieder verschleißbar, schützt vor direkter Sonne, Unkraut, und Verbiss- u. Fegeschäden, fördert Wachstum, bis zu 4 Jahre haltbar, Wuchsräumdurchmesser 12 - 13 cm, Schutzhöhe 120 cm, braun. Best. Nr. K 122601 CHF 5,00



**STAFFELPREIS**  
ab 50 Stk. -10%



**STAFFELPREIS**  
ab 50 Stk. -10%



### 9 Baumschutzgitter 300 Nadelholz 120 cm

Der Gitterschlauch mit Verstärkungsband ist der ideale Verbiss- und Fegeschutz für alle Nadelhölzer, auch Laubhölzer, Maschenweite 1 x 1 cm (Triebe können durchwachsen), Befestigung mit Kabelbinder an Pflock, Wuchsräumdurchmesser 20 cm, 6-8 Jahre UV-beständig, danach zerfällt das Material (PE) umweltneutral, 120 cm hoch, einfach kürzbar, grün. Best. Nr. K 77819 CHF 5,00



8 Tonnen  
550 mm

①

+  
5950  
Punkte

### 1 Holzspalter HSE 8-550 400V

Kurzholzspalter für anspruchsvolle Anwender. Zwei-Hand-Sicherheitsschaltung, robuste und solide Bauweise mit Pulverbeschichtung, große Räder, schnelle, werkzeuglose Spalthöhenverstellung, Elektromotor 3,5kW 400V / 50 Hz mit Phasenwender, Spaltkraft max. 8 Tonnen, Spaltlänge max. 550mm, Abmessungen ca.: 845x935x1500 mm, Gewicht ca. 109 kg.

Best. Nr. K 108559 CHF 1190,00  
Frachtpauschale: 149,00



Bruchsicher!

②

STAFFELPREIS

ab 40 Stk. -10%

### 2 Grenzmarkierungspfahl

Bruchsicherer Markierungspfahl aus recyceltem Agrarfolienmaterial, 15 Jahre Bruchgarantie, auch beim Anfahren mit Fahrzeugen sowie bei Minustemperaturen, für Land- und Forstwirtschaft, Garten- und Landschaftsbau oder dem öffentlichen und privaten Bereich, für die bessere Sichtbarkeit einfach lackieren, splitterfrei, verrottungsfest, UV-beständig, frostbeständig und winterfest, Länge +/- 5 %, einseitig angespitzt, geringes Gewicht.

Länge (m)	Ø (mm)	Best. Nr.	CHF
1,2	50	K 51415	7,90
1,5	50	K 51417	9,90

### 3 Feuchtemessgerät für Holz und Bau

Klein, handlich und praktisch – echte Kenner arbeiten mit dem Feuchtigkeitsmessgerät von Stihl! Das beleuchtete Display zeigt die Feuchtigkeit von Brennholz, Bauholz (Paletten), Gips, Zement und auch die Umgebungstemperatur.

Best. Nr. K 121834 CHF 32,90

14 Tonnen  
1040 mm



④

+  
7450  
Punkte

### 4 Holzspalter HSE 14-1100 400V

Brennholz Spalter mit Elektromotor für anspruchsvolle Anwender. Schnelle, werkzeuglose Spalthöheneinstellung, niedrige Bodenplatte für einfaches, ermüdungsarmes Arbeiten, mechanischer Stammheber und Spaltguthalterung, Zwei-Hand-Sicherheitsschaltung, Fahrwerk mit großen Rädern und zusätzlichem Stützrad, Elektromotor 3,5 kW 400 Volt / 50 Hz mit Phasenwender, maximale Spaltkraft 14 Tonnen, Spaltlänge max. 1040 mm, Zylinderhub max. 850 mm, Vorlaufgeschwindigkeit 46 - 105 mm/s, Rücklaufgeschwindigkeit 75 mm/s, Abmessungen ca. 1440x1350x2280 mm, Gewicht ca. 185 kg.

Best. Nr. K 108564 CHF 1890,00  
Frachtpauschale: 179,00



③

AKTION

-16%

⑤

### 5 Mobiles Sägewerk für Motorsäge

Ideal zum Schneiden von Holzbrettern und Pfosten in verschiedenen Größen - perfekt für Bauherren, Schreiner und Bastler, Einfaches Handling, geringes Gewicht und leichter Aufbau, Höhe und Breite der Schnitte sind einfach einstellbar (Lieferung ohne Motorsäge).

Arbeitsbreite (mm)	Schwertlänge	Best. Nr.	CHF
max. 540	35 bis 65	K 119980	309,00
max. 850	35 bis 90	K 119981	335,00



⑥

### 6 Holz-Abdeckplane

Standard 90g/m<sup>2</sup> grün, aus Polyethylen, gewebeverstärkt, mit Metallösen, Achtung +/- 5% Toleranz, Größenangabe inklusive Randverstärkung.

Größe	Best. Nr.	CHF
12x1,5 m	K 63521	24,90
6x1,5 m	K 63518	12,90



⑦



⑧

STAFFELPREIS

ab 10 Stk. -15%

### 7 Holzbag mit Lüftungsboden

So wird Holz preiswert getrocknet und transportiert. Der Holzbag zum Lagern, Transportieren und Trocknen von Scheitholz. Der Bag besteht komplett aus einem Belüftungsgewebe, hohe Luftzirkulation wodurch das Scheitholz schneller trocknet. Bei trockener, abgedeckter Lagerung bis zu 5 Jahre UV-stabil. Gewebe: Polypropylen - Lüftungsgewebe mit vier Gurten und Schlaufen, Tragfähigkeit: SWL 5:1 1000 kg, Grammatuur: 160 g/m<sup>2</sup>

Gewicht (kg)	Größe	Best. Nr.	CHF
1,3	100 x 100 x 120 cm	K 76137	21,90
1,6	100 x 100 x 160 cm	K 76139	25,90

### 8 Holzbag mit Sternboden

Zum Lagern, Transportieren und Trocknen von Scheitholz. Entleerung über Sternboden.

Gewicht (kg)	Größe	Best. Nr.	CHF
1,5	100 x 100 x 120 cm	K 76138	24,90
1,7	100 x 100 x 160 cm	K 76140	27,90



⑨

### 9 VarioMeter - Ablänghilfe

Fiberglas-Stab mit variablem Endtell, einstellbare von 10 bis 105 cm, mit M8 IG.

Best. Nr. K 28043 CHF 39,90



### 1 Kranseilwinde hydr. WE 1700 mit Funk

Kran-Hilfswinde mit Funksteuerung, mit Zahnraduntersetzung, die zum Ausziehen gelöst wird, Steuerventil mit Druckweiterleitung - einfach in einen Hydraulikkreis einbauen, max. 40 L/Min., max. 175 bar, komplett Set mit Schläuchen und HY-Stecker, Profi Funkeinheit mit 7-poligem KFZ Stecker fix verkabelt. Für den Aufbau an Seilwinden oder Rückezwagen, einem Forstkran, Rückezange oder Polterschild. Max. 1700 kg Zugkraft bei 175 bar, 0,36 m/s bei 40 L/min., große Trommel mit 35 Meter 8 mm Drahtseil mit Haken.

Best. Nr. K 112393  
 statt 2999,00 CHF **2699,00**  
 Frachtpauschale: 99,00

+  
**13495**  
 Punkte



### 2 Fällkeil SAUGUT mit Ratsche

Schluss mit dem mühsamen Keilen! DIE zuverlässige, mechanische Fällhilfe, Platten beim Fällschnitt einsetzen und den Keil vorratschen, bis der Baum zu fallen beginnt, max. 6 t, 44 cm, 10,2 kg.

Best. Nr. K 7164

**AKTION**  
 statt 269,00  
 nur **249,00**



### 3 Portable Winch PCW 3000-Set

Tragbare Seilwinde 700 kg Zugkraft mit Zubehör, max. 8 Meter/Minute, nur 9,5 kg Eigengewicht, 360° neigbarer Honda 4-Takt Benzinmotor, für spiralgeflochtene 10-12 mm Kunststoffseile, unbegrenzte Seillänge - keine Veränderung der Zugkraft, Set bestehend aus: Seilwinde PCW 3000, 50 Meter doppelt geflochtenes 10mm Polyesterseil, Baumschoner 60mm mit 2 Meter, Schraubkarabiner und Seiltasche.

Best. Nr. K 16197 CHF **1699,00**

**PREISSENKUNG**  
 nur **1699,00**



### 4 Spezial Seilrolle 140 Stahl

Stahlgehäuse, Stahlrolle, Speziallager, sicherer Verschluss, beste Seilführung, handlich und einfache Handhabung. Rollen-Ø 140 mm, Seil 8 - 18 mm.

max. Windenzugkraft 7 t

Gewicht (kg): 8,05

Modell: 7 / 14 Tonnen

bis Seil-Ø: 18

Höhe (mm): 390

Best. Nr. K 51837

statt 359,00 CHF **299,00**



### 5 Ruckschale 50 cm

Verhindert das „Hängenbleiben“ beim Rücken, bis max. 50cm Durchmesser, Besonders robust (auch mit kleinem Traktor und bis - 30° einsetzbar) und nur 5,3 kg schwer. (ohne Kette und Seil)

Best. Nr. K 60080 CHF **229,00**

**AKTION**  
 statt 18,90  
 nur **15,90**



### 6 Arbeitshandschuh Color

Nappalederhandschuh mit Stretch-Gewebe-Rücken, Klettverschluss für sicheren Sitz.

Farbe	Größe	Stück	Best. Nr.	CHF
blau	10	1	K 55499	<b>6,90</b>
blau	10	3	K 57038	<b>17,50</b>
rot	9	1	K 57319	<b>6,90</b>
rot	9	3	K 17225	<b>17,50</b>

### 7 Zurrgrut SAUGUT 50 mm

Mit Ratsche mit 2 Rundhaken, Länge 8 m, 50 mm Breite, zul. Zugkraft 2000 daN, in Umreifung 4000 daN.

Menge Best. Nr. CHF  
 1 Garnitur K 16258 **15,90**

### 8 Schweizer Gertel

Spezielle Handsichel / Gertl, geeignet zur Jungwuchspflege und zum Aushauen von Niedrigwuchs.

Mit bequemem Lederschutzgriff. Gewicht 650 g, 43 cm lang. Best. Nr. K 22433 CHF **37,90**



**inkl.**  
**3 Bohrer**

**PREISSENKUNG**  
 nur **286,50**

### 9 2-Takt Erdlochbohrer

mit 1,65kW (2,2PS) Leistung. Geeignet für Pflanzungen und Zaunbau auf leichten Böden und in gut begeharen Lagen. Inklusive 3 Bohrern (100/150/200mm, ca. 70 cm lang), mit Anti Vibrations System. Optionale Bohrer Verlängerung 40 cm erhältlich.

Best. Nr. K 76692 CHF **286,50**



### 1 6/2 Wegeventil DVS für Rohrleitungseinbau in Flanschventil ausführung

Das 6/2 Wegeventil ist zur Erweiterung einer doppeltwirkenden hydraulischen Funktion geeignet. z.B. für Frontlader zur Betätigung der Frontladerschaukel und zum Öffnen und Schließen der Siloballenzange über 1 Steuerventil. Dieses Ventil ist als Universalventil zu verwenden und kann mit dem gleichen Ventil direkt erweitert werden. Geringe innere Leckagen sind zulässig, da das Ventil als Schieberventil ausgelegt ist.

Betriebs-Druck	Durchfluss (l/min)	Gewinde	Nenn-Größe	Spannung (V)	Best. Nr.	CHF
210	50	R 3/8"	DN6	12	K 106597	165,00
210	50	R 3/8"	DN6	24	K 106598	165,00



### 2 Montagesatz zu 6/2 Wegeventil DVS

Montagesatz zum Verbinden von Wegeventilen DVS. Bestehend aus 4 Schrauben M8 und Dichtringsatz.

Ausführung	Länge (mm)	Best. Nr.	CHF
für 2 Wegeventile	M8x150	K 106707	30,50
für 3 Wegeventile	M8x215	K 106708	33,80

### 3 Stecker DIN 12V, 24V, 230V

3-poliger DIN Rechteck-Stecker (Hirschmann) für Wegeventile. Bemessungsspannung AC/DC 250V. Best. Nr. K 28483 CHF 7,50



### 4 Hydraulischer Oberlenker mit Fanghaken und Kugelaug Kat.2 (25,4mm)

Komplett mit Anschlusschläuchen, Steuerkette für Fanghaken, Oberlenkerkugel und Hubanzeige. Inklusive hydraulisch entsperrenbares Rückschlagventil (Sperrblock). Kolben-Ø K = 63mm, Kolbenstange-Ø S 36mm bis ca. 90PS, Druckkraft 5600kg, Zugkraft 3900kg. Rohr-Ø außen (R): 73, Bolzen-Ø mm / Kat.: 25,4/2, Kugelaugen-Breite (mm): 51 Hub (mm): 180

Einbaulänge (mm): 567	CHF 298,00	Einbaulänge EL (mm): 617	CHF 298,00
Best. Nr. K 65363		Best. Nr. K 65364	



### 5 Lastanpassungsventil

Dient zur Anpassung des Druckes zum Bremszylinder an den Ladezustand des Anhängers. Über 3 Schaltstellungen kann der max. Druck verändert werden. Grundeinstellung: max. Durchfluss 10 - 15L/min. Schaltstellung 40 bar. 2. Schaltstellung 80 bar. 3. Schaltstellung 120 bar. Anschlüsse R1/2" IG. Wir möchten darauf hinweisen, dass das Lastanpassungsventil nur in Verbindung mit einem Anhängerbremsventil, die in den unterschiedlichen Schaltstellungen voreingestellt max. Drücke, an den Bremszylinder weiterleitet. Best. Nr. K 56818 CHF 239,00

TOP-ANGEBOT  
ab 429,00



Du sparst 74,70,-

### 6 Hydraulikpumpe mit Übersetzungsgetriebe

Zum hydraulischen Antrieb von Brennholzspalter, Seilwinden, Forstkräne, usw. Bestehend aus: 1 Stk. Übersetzungsgetriebe mit Zapfwellenstummel 1:3,8, 1 Stk. Hydraulikpumpe, 1 Stk. Pumpenmitnehmer, 2 Stk. Winkelflansch für Saug- und Druckleitung.

### 7 Hydraulikpumpe mit Übersetzungsgetriebe

Durchfluss (l/min): 36, 36	Best. Nr. K 63171	CHF 429,00
BG: 2		
Druckkraft (t): 14		
max. Antriebsleistung über Getriebe: 10,3 kW		
Zeit für 1000 mm Hub (sek): 13		
Druck max. (bar): 180		

### 7 Hydraulikpumpe mit Übersetzungsgetriebe

Durchfluss (l/min): 55, 55	Best. Nr. K 63172	CHF 698,00
BG: 3		
Druckkraft (t): 17		
max. Antriebsleistung über Getriebe: 22,8 kW		
Zeit für 1000 mm Hub (sek): 9		
Druck max. (bar): 250		

SETPREIS  
ab 374,00

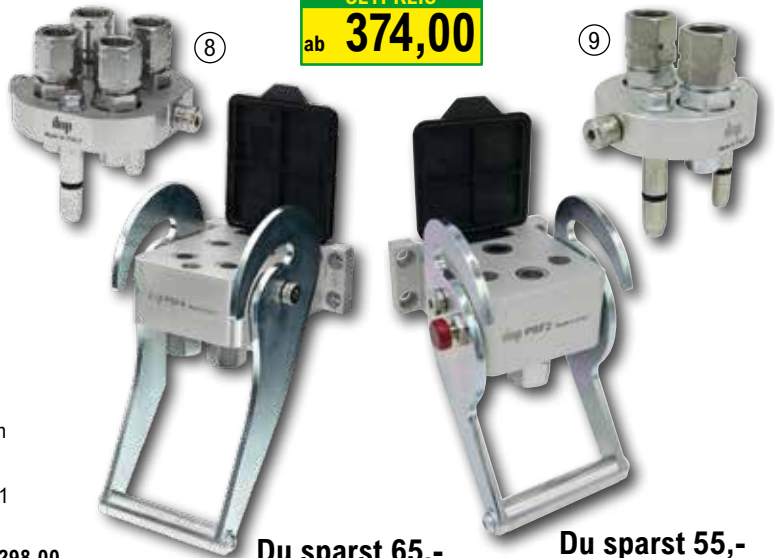

Du sparst 65,-

Du sparst 55,-

### 8 Multikupplung PSF4 1/2"IG komplett mit Festteil und Mobilteil

Die Multikupplung PSF von dnp wurde entwickelt um das Kuppeln unter Restdruck auf der Werkzeugseite zu ermöglichen. Die Kupplungsstecker erlauben das Verbinden der Hydraulikleitungen bis zu einem Druck von 200bar! Mit dem leichtgängigen Bedienehebel können Sie innerhalb kürzester Zeit mehrere Hydraulikleitungen miteinander verbunden oder trennen. Ein weiterer Vorteil ist die Austauschbarkeit mit der Faster Multikupplung P206 bzw P506. Es sind nicht nur die beiden Hälften des Multikupplers mit Faster austauschbar, sondern auch die Stecker und Muffen.

### 9 Multikupplung PSF2 1/2"IG komplett mit Festteil und Mobilteil

Ein weiterer Vorteil ist die Austauschbarkeit mit der Faster Multikupplung P506. Baugruppe 2/DN13, Druck max. 250 bar, Durchfluss max. 46 l/min, Anschluss R1/2" IG. Best. Nr. K 109302 CHF 549,00

### 9 Multikupplung PSF2 1/2"IG komplett mit Festteil und Mobilteil

Ein weiterer Vorteil ist die Austauschbarkeit mit der Faster Multikupplung P206. Baugruppe 2/DN13, Druck max. 250 bar, Durchfluss max. 46 l/min, Anschluss R1/2" IG. Best. Nr. K 117799 CHF 374,00

## Leckölsammelsystem

### 1 Fester Leckölgehäuse TARV mit Staubdeckel und 45° Leckölablaufstutzen

Leckölablaufgehäuse mit Staubdeckel und 45° Leckölablaufstutzen

LA (mm)	Ø Innen (mm)	Best. Nr.	CHF
55	38	K 101642	23,00
72	38	K 101643	23,00
82	38	K 101644	23,00
61	38	K 110461	37,00

### 2 Fester Leckölgehäuse TARV einfach mit Staubdeckel und 45° Leckölablaufstutzen

Leckölablaufgehäuse mit Staubdeckel und 45° Leckölablaufstutzen

Ausführung: einfach  
BG: 3  
Ø Innen (mm): 38, 38  
Best. Nr. K 101641 CHF 11,00

### 3 Leckölbehälter 0,6L

inklusive Klammer und Y-Schlauchverbinder  
verwendbar anstatt John Deere: L100937, L101404  
Best. Nr. K 101668 CHF 26,00

### 4 Y-Schlauchverbinder DN08

Nenn-Größe: DN8  
Best. Nr. K 101667 CHF 3,50

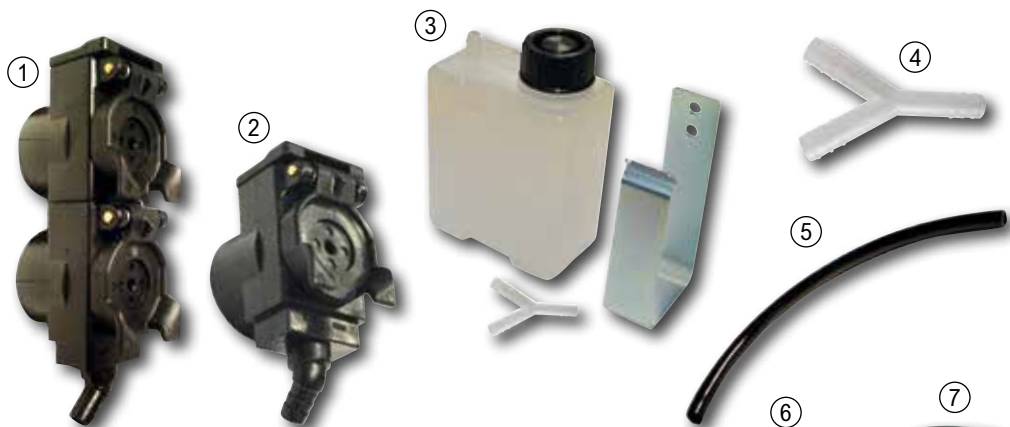

### 5 PVC Schlauch ø8x11mm schwarz

Ölbeständiger PVC Schlauch mit Innendurchmesser 8mm für Leckölsammelsysteme. Preiseinheit ist 1 Meter.  
Ausführung: PVC-Schlauch 8x11mm schwarz  
Nenn-Größe: DN8  
Best. Nr. K 101666 CHF 1,90

### 6 Fester Leckölablaufstutzen gerade

verwendbar anstatt Fester: TARV12-180GR, KIT PG  
Best. Nr. K 104619 CHF 2,90

### 7 Fester Leckölablaufstutzen 45°

verwendbar anstatt Fester: TARV12-45GR, KIT PG45  
Best. Nr. K 114000 CHF 2,90

### 8 Fester Leckölablaufstutzen 90°

verwendbar anstatt Fester: TARV12-GR, KIT PG90  
Best. Nr. K 113272 CHF 2,90

### 9 Fester Leckölablaufstutzen T-Stück

Fester Leckölablaufstutzen T-Stück  
Best. Nr. K 114108 CHF 2,90

+  
1695  
Punkte



### 10 Manometer Box mit 6 Manometer und Zubehör

Zum Messen von Hydraulikdrücken zwischen 0 und 600bar. Mit umfangreichem Zubehör damit man in jeder Einbausituation eine Messung durchführen kann. Inhalt: 2 Stk. Manometer ø63mm 0 - 60bar, Teilung 1bar/2 Stk. Manometer ø63mm 0 - 250bar, Teilung 10bar, 2 Stk. Manometer ø63mm 0 - 600bar, Teilung 10bar, 1 Stk. Minimessschlauch 2m mit Messanschluss M16x2 und Manometeranschluss 1/4" Innengewinde 1 Stk. Minimessschlauch 2m mit Messanschluss M16x2, 1 Stk. Manometer-Anschluss für Minimessschlauch, 1 Stk. Manometeranschluss mit Minimess-Schraubkupplung, 1 Stk. Manometeranschluss mit Überwurfmutter 12L (M18x1,5mm IG), 1 Stk. Prüfanschluss M16x2 / Einschraubgewinde 1/8" AG, 1 Stk. Prüfanschluss M16x2 / Einschraubgewinde 1/4" AG, 1 Stk. Prüfanschluss M16x2 / Einschraubgewinde 1/2" AG, 1 Stk. Gewindereduzierung 3/8" AG / 1/4" IG, 1 Stk. Gewindereduzierung 1/2" AG / 3/8" IG  
Länge (mm): 410  
Gewicht (kg): 1,6  
Stärke (mm): 125  
Breite (mm): 350  
Best. Nr. K 118728 CHF 339,00



### 11 Manometer Box mit 2 Manometer und Zubehör

Zum Messen von Hydraulikdrücken zwischen 0 und 600bar. Mit umfangreichem Zubehör damit man in jeder Einbausituation eine Messung durchführen kann. Inhalt: 1 Stk. Manometer ø63mm 0-250bar, Teilung 10bar, 1 Stk. Manometer ø63mm 0-600bar, Teilung 10bar, 1 Stk. Minimessschlauch 2m mit Messanschluss M16x2 und Manometeranschluss 1/4" Innengewinde, 1 Stk. Manometer-Direktanschluss mit Minimess-Schraubkupplung, 1 Stk. Prüfanschluss M16x2 / Einschraubgewinde 1/8" AG, 1 Stk. Prüfanschluss M16x2 / Einschraubgewinde M10x1 AG mit O-Ring, 1 Stk. Gewindereduzierung 1/4" AG / M10x1 IG, 1 Stk. Gewindereduzierung 3/8" AG / M10x1 IG, 1 Stk. Gewindereduzierung 1/2" AG / M10x1 IG  
Länge (mm): 280  
Gewicht (kg): 0,50  
Stärke (mm): 100  
Breite (mm): 250  
Best. Nr. K 118729 CHF 169,00



### 12 Zusatzsteuergerät zu Bosch SB7 Hydraulik

Das Zusatzsteuergerät ist ein 5/4 Wegeventil, welches zur Steuerung von hydraulischen Verbrauchern manuell betätigt wird. Es ist ein Vierstellungssteuergerät, dass für doppelt- und einfachwirkende Hubzylinder eingesetzt werden kann. Es besitzt schiebergedichtete Zylinderanschlüsse A und B. Dies bedeutet, dass eine äußerst geringe Leckage bei hohen Lasten zulässig ist. Die Verbraucheranschlüsse A und B befinden sich oben und unten am Gehäuse. Das Gerät hat eine Rasterstellung in der Position Heben, die mit hydraulisch-automatischer Endabschaltung bestückt ist. Schaltet man über die Senkposition weiter, wird die gerastete Schwimmstellung eingeschaltet, die hydraulisch nicht entrastet wird (Verbraucheranschlüsse A und B miteinander verbunden zum Rücklauf). Das Zusatzsteuergerät ist während des Betriebes von doppeltwirkend auf einfachwirkend umstellbar. Der Bedienungshebel ist im Lieferumfang enthalten. Case-IHC: 844S, 846, 946, 1046, 1146, 1246, 743XL-856XL, 955XL-1055XL. Eicher: Königstiger/Fendt: 102, 103, 104, 105, 106, 108, 200S, 300, 304, 305, 306, 307, 308, 309, 310, 311, 312, 395GTA, 600, 610, 611, 612, 614, 615. Kramer: alle Modelle. Lindner: mit Steyr Getriebe. MB-Trac: alle Modelle. Schlüter: alle Modelle. Steyr: Jubiläumsserie mit Regelhydraulik, Plus-Serie, Serie 80.  
Gewinde: M18x1,5  
Durchfluss (l/min): 70, 70  
Druck max. (bar): 220  
Best. Nr. K 16366 CHF 479,00

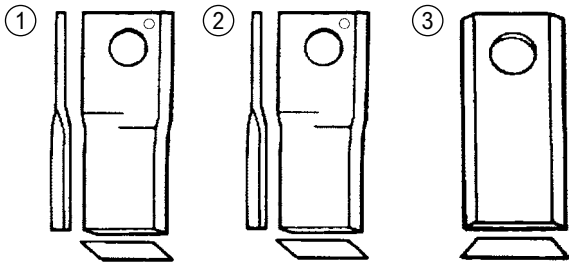

**1 Kreiselmäherklinge passend zu Pöttinger**

112 x 49 x 4, 112 x 49 x 4  
Loch Ø (mm): 21  
passend zu Pöttinger: 305H, 306F, 350H, 8600, NovaCAT 265 H, NovaAlpin 261  
verwendbar anstatt Pöttinger: 434.969 LI,  
verwendbar anstatt Fella: 434.969 LI  
Best. Nr. K 64725 CHF **1,90**  
**ab 25 Stück 1,71**  
anstatt Pöttinger: 434.970 RE  
Loch Ø (mm): 21, 21  
anstatt Fella: 434.970 RE  
Best. Nr. K 64726 CHF **1,90**  
**ab 25 Stück 1,71**

**2 Kreiselmäherklinge passend zu Pöttinger**

100 x 49 x 4, 100 x 49 x 4  
Loch Ø (mm): 21  
passend zu Pöttinger: Nova Cat 306, Cat Alpin 260 mit Klingenhalter,  
verwendbar anstatt Pöttinger: 434.973 LI, 434.977,  
Best. Nr. K 44783 CHF **2,00**  
**ab 25 Stück 1,80**  
verwendbar anstatt Pöttinger: 434.974 RE, 434.978  
Best. Nr. K 44784 CHF **2,00**  
**ab 25 Stück 1,80**



**5 Mähmesser ESM 117cm 23 Klingen zu Universalbalken C**

Mähmesser glatt, 23 Klingen  
Gewinde: M8  
Lochabstand (mm): 101,6  
passend zu ESM: Universalbalken C  
Anzahl Reinigungsplatten: 4  
Klingenanzahl: 23  
verwendbar anstatt ESM: 248.0710  
Best. Nr. K 12762 CHF **269,00**

**6 Mähmesser ESM 117cm 23 Klingen mit Verstärkungsleiste zu Universalbalken C**

Mähmesser glatt, 23 Klingen  
Ausführung: mit Verstärkungsleiste 2,5mm  
Gewinde: M8  
Lochabstand (mm): 101,6  
passend zu ESM: Universalbalken C  
Anzahl Reinigungsplatten: 4  
Klingenanzahl: 23  
verwendbar anstatt ESM: 249.0340  
Best. Nr. K 6760 CHF **279,00**

**3 Kreiselmäherklinge p**

96 x 40 x 3  
Loch Ø (mm): 19  
Pöttinger: 700.06.165.0, 434.991  
Claas: 978.241.3, 978.241.4  
Niemeyer: 570.404  
Krone: 143.698.0  
Fella: 477.740, 116.954  
PZ-Zweegers: MT452S  
Welger: 0982.15.06.00, 3208.01.03.44  
Raspe: RS20-01-331  
Deutz-Fahr: 1.1012.030.115.00, 0656.1542  
Best. Nr. K 7903 CHF **0,85**  
**ab 25 Stück 0,76**

**4 Mähmesser zu Reform Type M2, M3, 111S, 112, 115, 131, ab BJ 78 116, 316, mit Gewindelöcher M8, Lochabstand 152 mm**

19 Klingen DIN 80, 6  
Reinigungsplatten, 1 Führungsleiste  
kurz 110422315.0  
Länge (mm): 1450  
Ausführung: gezahnt  
Best. Nr. K 7892 CHF **129,00**



**7 Messerführungsarm oben**

verwendbar anstatt Busatis-ESM:  
3840.062.97, GB2610  
Bild: 33  
Best. Nr. K 53053 CHF **90,00**



**8 Messerführungsarm unten**

passend zu Busatis: BM 321KW  
verwendbar anstatt Busatis-ESM:  
3840.075.97, GB2620  
Best. Nr. K 53054 CHF **90,90**

**STAFFELPREIS**



**9 Klinge ESM Busatis**

Ausführung: Original  
Lochabstand (mm): 38  
verwendbar anstatt Busatis-ESM:  
GB2730, 344.1511, 5802.009.01  
Best. Nr. K 7756 CHF **3,70**  
**ab 25 Stück 3,33**

**10 Klinge bidux ESM**

Ausführung: Original  
Lochabstand (mm): 42  
verwendbar anstatt Busatis-ESM:  
5802.053.01, 344.1551  
verwendbar anstatt ESM: 344.1551  
Best. Nr. K 4736 CHF **4,70**  
**ab 25 Stück 4,23**

**11 Klinge Busatis mit Pilz, Original ESM**

Ausführung: Original  
Lochabstand (mm): 38  
verwendbar anstatt Busatis-ESM:  
GB2731U, 267.1181, 5802.011.01  
Best. Nr. K 7757 CHF **7,30**  
**ab 20 Stück 6,57**

**12 Klinge Bidux mit Pilz, Original ESM**

Ausführung: Original  
Lochabstand (mm): 42  
verwendbar anstatt Busatis-ESM:  
5802.054.91, 267.1171  
Best. Nr. K 4737 CHF **8,10**  
**ab 20 Stück 7,29**

**NEU**



**13 Stützteller ø354mm**

Stützteller (Mittelteller) passend zu Pöttinger Trommelmähwerk Eurocat. Das Stützteller ist lackiert, gehärtet und vergütet.  
passend zu Pöttinger: EUROCAT 275 H, EUROCAT 276 F, Eurocat 315 H, Eurocat 316 F  
verwendbar anstatt: 348.65.010.0  
Best. Nr. K 124843 CHF **112,00**

**15 Gleitkufe rechts**

Passend zu Pöttinger Scheibenmähwerk NovaCAT. Die Gleitkufe ist lackiert, gehärtet und vergütet.  
verwendbar anstatt Pöttinger: 397.60.243.0, 397.60.143.0, 397.30.143.1  
Best. Nr. K 124841 CHF **69,00**

**NEU**



**14 Gleitkufe zu Pöttinger**

Passend zu Pöttinger Scheibenmähwerken NovaAlpin, NovaCAT und NovaDisc. Die Gleitkufe ist lackiert, gehärtet und vergütet.  
verwendbar anstatt: 397.60.240.0, 397.60.140.0, 397.60.140.1  
Best. Nr. K 124840 CHF **69,00**

**16 Gleitkufe links**

Passend zu Pöttinger Scheibenmähwerk NovaCAT. Die Gleitkufe ist lackiert, gehärtet und vergütet.  
verwendbar anstatt: 397.60.245.0, 397.60.145.0, 397.60.145.1  
Best. Nr. K 124842 CHF **69,00**

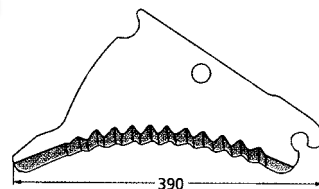

**17 Messer zu DEUTZ-FAHR MP130, RP356-0C, VICON RF130, TAARUP, Orkel GP1250**

anstatt Vicon, Gehl: VF1661.3168  
anstatt Taarup: VF16613168  
passend zu Kverneland-Taarup: 6355, 6570BB  
anstatt Deutz-Fahr: 1661.3168  
anstatt Köckerling: 57769  
Best. Nr. K 37463 CHF **35,00**

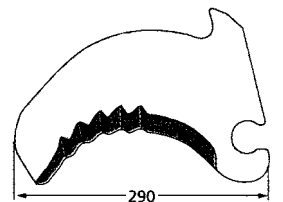

**18 Messer passend zu KRONE Round Pack, Vario Pack, Combi Pack, JOHN DEERE**

Stärke 5 mm  
anstatt John Deere: LCD277761  
anstatt Krone: 279.349.0, 279.349.1, 277.761.9, 277.761.0  
Best. Nr. K 48752 CHF **35,00**



**5 Saugstutzen Kugel DN150**  
Schlauchanschluss 150 mm, zu Schnellkuppler  
Best. Nr. K 62595 CHF **62,40**

**6 Schnellkuppler Becher DN150**  
mit 6" Flanschanschluss  
Best. Nr. K 62594 CHF **259,00**

**+ 1295 Punkte**

**1 Übergang Kugel Italienisches System auf Storz-Kupplung**  
Übergang von Kugel Italienisches System auf Storz-Kupplung. Zum Ankuppeln an Güllefässer von Feuerwehrschräuchen oder Bewässerungsschräuchen mit Storz-Kupplungen an dem vorhandenen Becheranschluss mit Haken.

Ausführung	Knaggenabstand X (mm)	Nenn-Größe DN	Ø D (mm)	Best. Nr.	CHF
auf A-Kupplung	133	DN100	130	K 114272	72,00
auf A-Kupplung	133	DN120	150	K 114273	79,00
auf A-Kupplung	133	DN150	180	K 114274	105,00
auf B-Kupplung	89	DN100	130	K 114269	70,90
auf B-Kupplung	89	DN120	150	K 114270	75,00
auf B-Kupplung	89	DN150	180	K 114271	87,00
auf C-Kupplung	66	DN100	130	K 102610	74,00
auf C-Kupplung	66	DN120	150	K 102609	79,00
auf C-Kupplung	66	DN150	180	K 106921	89,00



**7 Flanschstutzen 6 mit 17° Neigung für Schnellkuppler**  
Länge (mm): 80  
Lochabstand (mm): 150 x 150  
Größe (Zoll): 6"  
Best. Nr. K 118544 CHF **59,00**

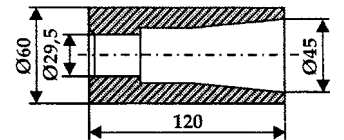

**2 Übergang Becher Italienisches System auf Storz-Kupplung**  
Übergang von Becher Italienisches System auf Storz-Kupplung. Zum Ankuppeln an Güllefässer von Feuerwehrschräuchen oder Bewässerungsschräuchen mit Storz-Kupplungen an dem vorhandenen Kugelanchluss.

Ausführung	Knaggenabstand X (mm)	Nenn-Größe DN	Ø B (mm)	Best. Nr.	CHF
auf A-Kupplung	133	DN100	130	K 114278	73,00
auf A-Kupplung	133	DN120	150	K 114279	79,90
auf A-Kupplung	133	DN150	180	K 114280	109,00
auf B-Kupplung	89	DN100	130	K 110621	69,00
auf B-Kupplung	89	DN120	150	K 110622	76,00
auf B-Kupplung	89	DN150	180	K 110623	89,00
auf C-Kupplung	66	DN100	130	K 114275	74,00
auf C-Kupplung	66	DN120	150	K 114276	79,00
auf C-Kupplung	66	DN150	180	K 114277	95,00

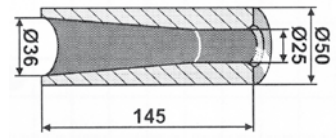

**8 Einschweißbuchse 120x60 mm**  
Zu Zinken 15062, 7275, 7277, 18596  
Best. Nr. K 37656 CHF **29,00**

**3 Übergang Kugel System Bauer auf Storz-Kupplung**  
Übergang von Kugel System Bauer auf Storz-Kupplung. Zum Ankuppeln an Güllefässer von Feuerwehrschräuchen oder Bewässerungsschräuchen mit Storz-Kupplungen an dem vorhandenen Becheranschluss.

Ausführung	Knaggenabstand X (mm)	Nenn-Größe DN	Ø D (mm)	Best. Nr.	CHF
auf A-Kupplung	133	HK108	145	K 103793	105,00
auf A-Kupplung	133	HK133	158	K 107201	149,00
auf A-Kupplung	133	HK159	180	K 110644	185,00
auf B-Kupplung	89	HK108	145	K 107150	99,00
auf B-Kupplung	89	HK133	158	K 114283	129,00
auf B-Kupplung	89	HK159	180	K 114284	159,00
auf C-Kupplung	66	HK108	145	K 109909	105,00
auf C-Kupplung	66	HK133	158	K 110162	137,00
auf C-Kupplung	66	HK159	180	K 114282	169,00

**9 Einschweißbuchse 145x50 mm**  
Zu Zinken 17706, 18597  
Best. Nr. K 2278 CHF **21,30**

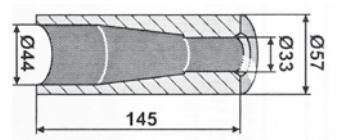

**10 Einschweißbuchse 145x57 mm**  
Zu Zinken 18596, 7275, 7277, 15062  
Best. Nr. K 2280 CHF **27,00**

**4 Übergang Kugel System Perrot auf Storz-Kupplung**  
Übergang von Kugel System Perrot auf Storz-Kupplung. Zum Ankuppeln an Güllefässer von Feuerwehrschräuchen oder Bewässerungsschräuchen mit Storz-Kupplungen an dem vorhandenen Becheranschluss.

Ausführung	Knaggenabstand X (mm)	Nenn-Größe DN	Ø D (mm)	Best. Nr.	CHF
auf A-Kupplung	133	DN108	154	K 114291	79,00
auf A-Kupplung	133	DN133	179	K 114292	115,00
auf A-Kupplung	133	DN159	210	K 114293	129,00
auf B-Kupplung	89	DN108	154	K 114288	69,00
auf B-Kupplung	89	DN133	179	K 114289	99,00
auf B-Kupplung	89	DN159	210	K 114290	95,00
auf C-Kupplung	66	DN108	154	K 114285	75,00
auf C-Kupplung	66	DN133	179	K 114286	105,00
auf C-Kupplung	66	DN159	210	K 114287	99,00

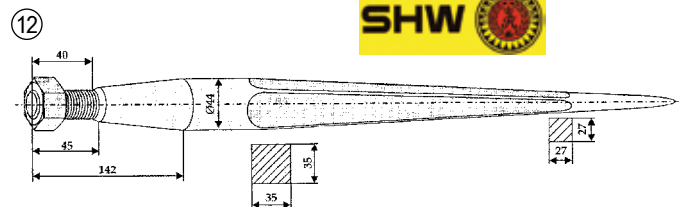
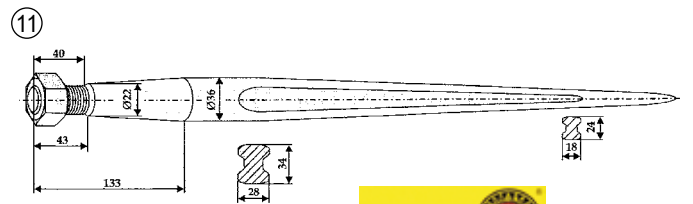

**11 Großballenzinken Standard, Doppel-T-Profil**

Gewinde	Länge (mm)	passende Buchse, Nr.	Best. Nr.	CHF
M22x1,5	1100	2278	K 17706	47,90
M22x1,5	1200	2278	K 48701	63,70
M22x1,5	1400	2278	K 18597	73,80

**12 Schwerlastzinken Standard, Vierkantprofil**  
Aus Federstahl 55Si8 teilweise C45. Alle Zinken mit konischer Mutter und Qualitätsgarantie.

Gewinde	Länge (mm)	passende Buchse, Nr.	Best. Nr.	CHF
M28x1,5	1000	2280, 37656	K 7275	75,00
M28x1,5	1250	2280, 37656	K 7277	87,00
M28x1,5	1400	2280, 37656	K 18596	94,00
M28x1,5	810	2280, 37656	K 15062	65,00



### 1 Gerätedreieck Kat. 1/2/3

Das Gerätedreieck ist ein mechanischer Bauteil, der verwendet wird, um ein Anbaugerät an einen Traktor / Schlepper oder an einen anderen landwirtschaftlichen Nutzfahrzeug an der Dreipunkt-Hydraulik mit dem Anbaudreieck aufzunehmen. Das Gerätedreieck wird durch Anschweißen fix mit dem Anbaugerät verbunden. Das U-Profil hat die Abmessungen 74x44x6mm und ein Innenmaß von 62mm. A (mm): 852,8 H (mm): 585 Kat.: 1/2/3 Profil: 74x44x6mm Best. Nr. K 28569

CHF 79,00



### 2 Anbaudreieck Kat. 2

Zum Ankuppeln von Front- und Heckgeräten, Material Feinkornstahl QSTE380 (St52-3). Gefertigt aus Rahmenprofilen 60x60x5mm. A (mm): 825 Kat.: 2 Oberlenker-Bolzen-Ø (mm): 25 passend zu: 28569 Ø Unterlenker-Bolzen (mm): 28 Last (kg): 1000 Best. Nr. K 28568 CHF 339,00 Frachtpauschale: 39,00

### Anbaudreieck Kat. 2 schwer

Zum Ankuppeln von Front- und Heckgeräten, Material Feinkornstahl QSTE380 (St52-3). Rahmenprofil 60x60x6mm, Unterlenkerlaschen 20 mm breit. Kat.: 2S schwer Oberlenker-Bolzen-Ø (mm): 25 passend zu: 28569 Ø Unterlenker-Bolzen (mm): 28 Last (kg): 3800 Best. Nr. K 28461 CHF 398,00 Frachtpauschale: 39,00



### 3 Palettengabelgreifer

zur Aufnahme für Palettengabelträgrahmen FEM 2/ ISO 2. Der hydraulische Niederhalter ist durch eine Klemmverbindung schnell auf dem Gabelträger an- und abgebaut. Inklusive Hydraulikschläuche und Stecker, Öffnungsweite 1340mm, Gewicht 75kg, Palettengabelträger-Aufnahme ISO-2/FEM2, konische Aufnahme, Weite 383mm. Best. Nr. K 29014 CHF 885,00 Frachtpauschale: 79,00

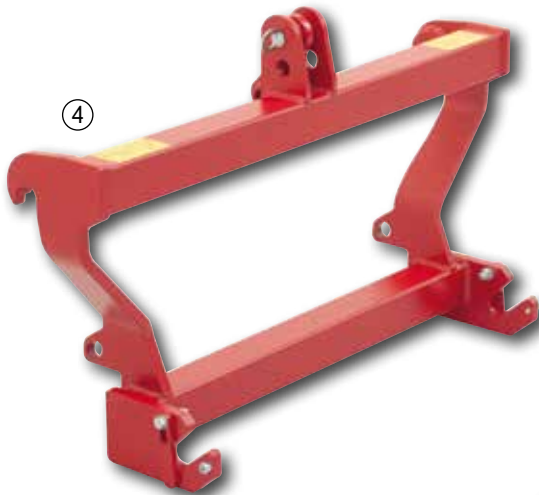

### 4 Frontladeradapter FRS

Freisichtadapter von Euro-Norm-Aufnahme am Frontlader für Geräte mit Dreipunktaufnahme Kat. 2. Sehr robuste und leichte Ausführung, max. Tragkraft 1000 kg, Gewicht ca. 50 kg. Best. Nr. K 72434 CHF 439,00 Frachtpauschale: 79,00

**AKTION**  
statt 12,50  
nur **10,50**



### 5 Führung U-Profil der Verriegelungsbolzen zu Schnellwechselrahmen

Das U-Profil kann auf jeden Schnellwechselrahmen aufgeschweißt werden, um die hydraulische Verriegelung Faie Nr. 79158 verwenden zu können. Die Führungen der mechanischen Verriegelung, falls diese nicht entsprechen, werden vom Rahmen heruntergeschnitten und das U-Profil neu aufgeschweißt. Best. Nr. K 103099

CHF 10,50

**AKTION**  
statt 239,00  
nur **219,00**

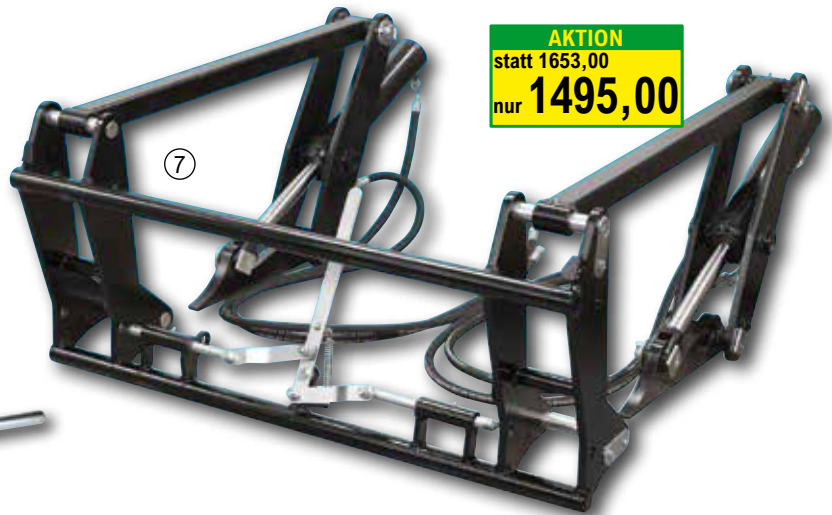

### 6 Umrüstsatz SWR hydraulische Verriegelung

Zum Umrüsten der mechanischen Verriegelung auf eine hydraulische Verriegelung der Arbeitsgeräte mit einem doppelwirkenden Zylinder. Inklusive 1,5 m Schlauch, Anschluss M18x1,5/12L Überwurfmutter. Wir weisen Sie darauf hin, dass der hydraulische Steuerkreis für den Verriegelungszylinder in der Durchflussmenge auf 10-15L/min. und der max. Druck auf 160bar beschränkt werden soll. Länge (mm): 714 Hub (mm): 150 Ø Bolzen (mm): 20 L min - L max: 714 - 864 mm Best. Nr. K 79158

CHF 219,00

**AKTION**  
statt 1653,00  
nur **1495,00**

### 7 Frontladerumrüstsatz

Vollhydraulisch mit Schnellwechselrahmen und EURO-Aufnahme. Druckkraft 6927 kg bei 180 bar, Zugkraft 5195 kg bei 180 bar, Hydraulikschlauchlänge 1100 mm und 1300 mm, Hydraulikanschluss M18x1,5 Überwurfmutter 12L, Gewicht 140 kg. Best. Nr. K 70599 CHF 1495,00 Frachtpauschale: 99,00



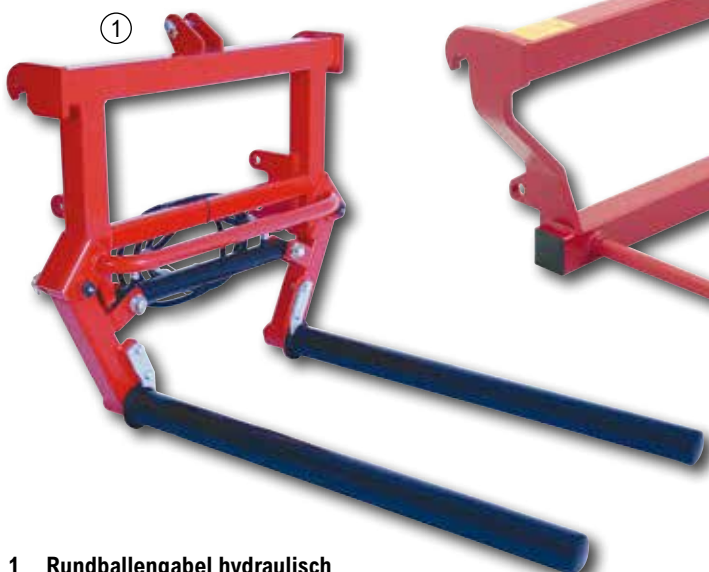

**1 Rundballengabel hydraulisch verstellbar mit Euronorm- und Dreipunktaufnahme**

Die Rundballengabel lässt sich hydraulisch auf unterschiedliche Ballengrößen einstellen. Schonende Behandlung der Silageballen durch auf den Schwerlastzinken aufgesteckten drehbaren Stahlrohren. Nach dem Abnehmen der Stahlrohre können die Schwerlastzinken zur Aufnahme von Ballen verwendet werden. Anbau am Frontlader über Euro Aufnahme oder Anbau an der Dreipunkt möglich Traglast max. 1000kg Öffnungsweite 550-1700 mm Lieferumfang: Trägerrahmen inklusive Hydraulikzylinder und Schläuche mit Kupplung, Schwerlastzinke 1200mm mit aufgesteckten, drehbaren Stahlrohren, Gewicht 140 kg. Best. Nr. K 101871 CHF 1650,00 Frachtpauschale:79,00

**Inklusive Ober- und Unterlenkerbolzen für 3-Punkt Anbau**



**2 Ballengabel mit Euro- und Dreipunktaufnahme, 2 Zinken**

hochwertige Federstahlspieße, 1100 mm lang, dickwandiges Spießtragrohr mit eingeschweißten Konushülsen, Abstand der Zinken 680mm, Rahmengröße 1080x500 mm, Tragfähigkeit 1000 kg, Gewicht ca. 58 kg. Ohne Zubehör für die Dreipunktaufnahme. Best. Nr. K 20835 CHF 449,00 Frachtpauschale:59,00



**+ 8950 Punkte**

**3 Ballenzange mit EURO-Aufnahme**

Die Ballenzangen ist stabil und robust. Für den Einsatz mit Folienballen sind alle Bauteile mit Ballenkontakt abgerundet und vermeiden schon im Vorfeld jegliche Beschädigung. Die Greifarme sind zudem sowohl vorne, als auch hinten abgerundet und in den Drehpunkten mit induktionsgehärteten innengeschmierten Bolzen gelagert. Die stärkeren Rohre sind jetzt durchgehend vom Zylinder bis zum Ende der Greifarme gefertigt. Durch diese Maßnahme ist es gelungen die Stabilität der Greifarme zu erhöhen. Inklusive 1,5 m Hydraulikschläuche mit Stecker. Für Rundballen von 0,9 m bis 1,6 m Durchmesser, maximales Ballengewicht 1000 kg, Greifarm-Ausgleich - kein Versatz der Ballen beim Aufnehmen. Gewicht 180kg. Best. Nr. K 17748 CHF 1790,00 Frachtpauschale:99,00

**AKTION**  
statt 129,00  
nur **119,00**

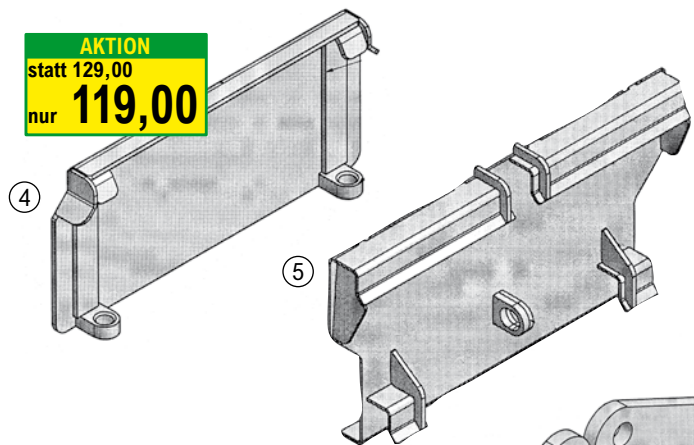

**4 Koppelplatte Avant**  
Grundplatte mit Avant-Aufnahme  
Stärke (mm): 8 mm  
Material: S355  
Best. Nr. K 109538  
statt 129,00 CHF 119,00

**5 Koppelplatte Schäffer Hoflader**  
Grundplatte mit Schäffer Aufnahme zum Hoflader  
Best. Nr. K 109546 CHF 215,00

**6 Koppelhaken Kramer groß**  
Haken 40mm, Verriegelungsbolzen 40mm, Lochabstand 280mm, 1 Paar  
Best. Nr. K 109542 CHF 179,00

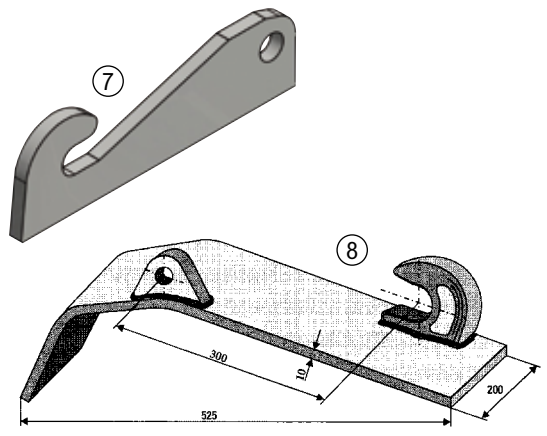

**7 Koppelhaken Weidemann klein**  
zum Anschweißen, 40,2x38x322 mm, 1 Paar  
Stärke (mm) Best. Nr. CHF  
20 K 29110 109,00  
25 K 102429 159,00

**8 Schnellwechselplatte EURO Aufnahme**  
Zum Anschweißen an allen Anbaugeräten, starke Ausführung mit Breite 200 mm. Lieferung 1 Paar  
Best. Nr. K 30804 CHF 149,00



①

### 1 Traktorsitz / Schleppersitz VARIO mit Seitenstützen

5-fache Neigungsverstellung der Grundplatte 0° - 27°. Kunstleder, Gewichtseinstellung 50-120 kg, mit Gasdämpfer, Längsverstellung, BxHxT: 560x517x550 mm, Grundplatte BxT: 212x348 mm. Best. Nr. K 35474 CHF 137,00

### 2 Traktorsitz / Schleppersitz KLEPP 1050E

Spezialsitz für Steyr und Case-IHC mit Schienenabstand 270mm, mit Verstellschienen, Gewichtseinstellung 50-120kg, Monroe-Meyson Stoßdämpfer, Kunstleder genäht mit eingearbeiteter Leinwand im Bezug, 3-fach Höhenverstellung Best. Nr. K 116873 CHF 310,00

NEU



②



③

### 3 Sitzschale Elastomat 600

Sitzschale komplett mit Polsterung und Kunstleder Überzug BxT: 510x420mm Best. Nr. K 34893 CHF 280,00

### 4 Kindersitz Bambino

Eignet sich für Kinder bis zum schulpflichtigen Alter. Der Sitz kann bis zu 40 kg Körpergewicht eingestellt werden. Inkl. 5-Punkt-Gurt, abnehmbare Grundplatte, geschäumte Polsterung mit PVC-Überzug, Höhenverstellung. Sitz mit Federung LxHxB: 370x400x360 mm, Federweg 70 mm, wartungsfreie Kugellager, mit Stoßdämpfer. Für die Mitnahme von Personen/Kindern auf öffentlichen Verkehrsflächen beachten Sie bitte die geltenden Vorschriften! Best. Nr. K 48683 CHF 425,00

### Kopfstütze zu Sitz Bambino

Best. Nr. K 60449 CHF 59,90

### 5 Sitzpolster passend für Steyr T80, T84, T86 (15, 18, 30, 36 PS)

Kunstleder schwarz, BxTxH: 41x42x35 cm. Best. Nr. K 844 CHF 92,50



⑤

④

Maßzeichnungen online



⑥

TOP-ANGEBOT  
nur 310,00

### 6 Fahrzeugsitz ACTIVO mechanisch

hochwertiger, ergonomischer Komfortsitz mit horizontaler Grundplatte, Kugellagerung, Velourstoff schwarz, technische Daten: Federweg: 100mm, Gewichtseinstellung: 50-120kg, Höhenregulierung: 60mm, Längsverstellung: 240mm, Rückenlehnenverstellung: 0°-73° (nach vorne klappbar) Best. Nr. K 73093 CHF 560,00 Frachtpauschale: 59,00



⑦

### 7 Fahrzeugsitz ACTIVO PLUS mechanisch

mit Armlehnen, mit Rückenverlängerung, hochwertiger, ergonomischer Komfortsitz mit horizontaler Grundplatte, Kugellagerung, Velourstoff schwarz Technische Daten: Federweg: 100mm, Gewichtseinstellung: 50-120kg, Höhenregulierung: 60mm, Längsverstellung: 240mm, Rückenlehnenverstellung: 0°-15° Best. Nr. K 73094 CHF 598,00 Frachtpauschale: 59,00

+ 5450 Punkte



⑧

### 8 Sitz PROBOSS AS2480 12V

Die Proboss Sitze sind unter anderem kompatibel bzw. verbaubar bei Sitzen der folgenden Bezeichnungen: LS95H1/90A(R), MSG95G/721, MSG95G/731, MSG95G/741, MSG95GL/721, MSG95GL/731, MSG95GL/741, MSG95A/721, MSG95A/731, MSG95A/741, MSG95AL/721, MSG95AL/731, MSG95AL/741. Technische Daten: Luftfederung mit 12V Kompressor, Längshorizontalfederung, stufenlose Höhenverstellung, Rückenlehnenneigungsverstellung, mechanische Bandscheibenstütze, einstellbare Comfort Armlehnen, einstellbare Rückenverlängerung, Sitzpolsterbreite: 480 mm, Sitzhöhe: 240-340 mm, Gewicht: 35,5 kg, Spurzmaß: 260, Polsterart: Stoff, Federung: luftgefedert. Best. Nr. K 117136 CHF 1090,00 Frachtpauschale: 59,00

**BESTSELLER**  
ab **115,00**



**SAUGUT**  
BY FAIE

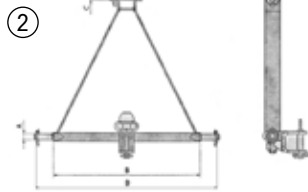
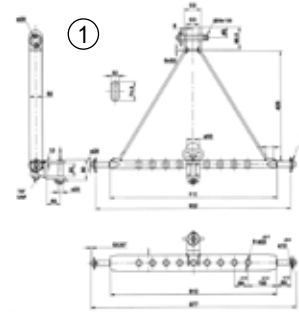

**1 Ackerschienenendreieck SAUGUT Kat.2 verdrehsicher**  
Mit Anhänger-Kugelbolzen 50mm und Anhänger-Zugmaul, verdrehsicher, Ackerschiene 932mm, 9 Bohrungen 28mm, nicht homologiert (keine StvO Zulassung)  
Best. Nr. K 99475 CHF **129,00**

**2 Ackerschienenendreieck SAUGUT Kat.1 verdrehsicher**  
Mit Anhänger-Kugelbolzen 50mm und Anhänger-Zugmaul, verdrehsicher, A: 22mm, B: 661mm, C: 19mm, D: 775 mm (keine StvO Zulassung)  
Best. Nr. K 100243 CHF **115,00**

**6 Unterlenker-Fanghaken CBM, Kat. 2S bis max. 66 kW / 90 PS**  
Erstausrüsterqualität, sichere Verriegelung, leichte Entriegelung, L:85mm  
L (mm): 82 mm CHF **136,50**  
Best. Nr. K 35818



**Unterlenker-Fanghaken CBM, Kat. 3 bis max. 205 kW / 280 PS**  
Erstausrüsterqualität, sichere Verriegelung, leichte Entriegelung, L:114mm  
L (mm): 114 CHF **185,00**  
Best. Nr. K 40517



**7 Fangbüchse HRC58**  
Extra gehärtet, sehr verschleißfest, Härtegrad HRC58, schwarz brüniert.  
Ausführung Best. Nr. CHF  
Kat. 2 K 21883 **16,80**  
Kat. 3 K 21885 **20,70**  
Kat. 3-2 K 21884 **20,20**



**8 Fangkugel HRC58**  
Extra gehärtet, sehr verschleißfest, Härtegrad HRC58, schwarz brüniert.  
Ausführung Best. Nr. CHF  
Kat. 2 K 21887 **8,40**  
Kat. 3 K 21890 **11,50**  
Kat. 3-2 K 21888 **11,50**



**AKTION**  
statt 159,00  
ab **144,00**

**3 Stützrad mit Stahlblechrad**  
Mit halbautomatischem Klappvorgang, Federverriegelung.  
A B D E Hub Ø Rohr Stützlast Rad Best. Nr. CHF  
(mm) (mm) (mm) (mm) (mm) (mm) (kg)  
330 460 940 185 300 70 1000 275x70 K 10426 **144,00**  
380 500 1040 185 300 90 1500 310x90 K 62856 **211,50**

**4 Stützfuß mit Kurbel dreistufig**  
mit zusätzlichen Verstellbereich (H), Höhe (eingefahren) 630 mm  
B (mm): 460  
H (mm): 340  
C (mm): 370  
E (mm): 170  
G (mm): 120x165  
Stützlast (kg): 1500  
Rohr: VK70  
Best. Nr. K 56095 CHF **149,50**

**5 Stützfuß mit Kurbel dreistufig**  
mit zusätzlichen Verstellbereich (H), Höhe (eingefahren) 680 mm  
B (mm): 500  
H (mm): 276  
C (mm): 290  
E (mm): 225  
G (mm): 220  
Stützlast (kg): 2500  
Rohr: VK80  
Best. Nr. K 15732 CHF **198,00**

**9 Stützrad für PKW-Anhänger, verzinkt, Vollgummirad**  
Ohne Klemmhalter.  
Höhe Hub Ø Stützlast Rad Best. Nr. CHF  
(mm)(mm) Rohr (kg)  
(mm)  
630 220 48 150 200x50 K 43701 **29,90**  
650 230 60 250 220x70 K 43703 **74,40**

**10 Schnellhubstütze verzinkt**  
Stützlast 175 kg, Außenrohr rund Ø 48 mm, (ohne Klemmhalter).  
Höhe (mm) Best. Nr. CHF  
600 K 46468 **17,50**  
700 K 110380 **18,70**

**11 Klemmhalter Ø 48 mm**  
für PKW-Stützrad und Hubstütze  
Best. Nr. K 6606 CHF **7,40**

**Klemmhalter Ø 60 mm**  
für PKW-Stützrad  
Best. Nr. K 43591 CHF **19,40**





①



③

⑥



**6 Werkzeugkasten PE für PKW Anhänger**

Werkzeug Box aus Kunststoff, mit 1 Verschluss, seitlich versperrbar, 2 Schlüssler, Maße: BxHxT 550x250x280 mm.  
Best. Nr. K 27303 CHF 104,50

**3 Werkzeugkasten**

415x120x130 mm, robuste Stahlausführung, lackiert, absperierbar, überall einsetzbar, Montagebohrungen (für fixe Befestigung) auf der Rückseite.  
Best. Nr. K 48705 CHF 49,90



②

④

**4 Ventileinziehhebel**

Erleichtert das Einziehen von Schlauchlosventilen, aus Kunststoff, auch für Alu Felgen geeignet. Länge 285mm.  
Best. Nr. K 76603 CHF 11,50



⑤

**5 Linseal Reifendichtmittel**

Dichtet Durchstöße von bis zu 15 mm Gegenstand-Ø und auch Luftverlust zwischen Reifen und Felge ab. Einsatzbereich: alle Luftreifen außer Fahrzeuge über 80 km/h. Beschlauchte Reifen müssen vorbeugend befüllt werden. Schlauchlose Reifen können vorher oder nachher befüllt werden. 1Liter Flasche  
Best. Nr. K 46092 CHF 16,50

**Linseal Reifendichtmittel**

Inhalt 25Liter Kanister  
Inhalt: 25 l  
Best. Nr. K 46093 CHF 295,00  
Frachtpauschale: 49,00



⑦

**7 Schlauch Reparaturset TT11**

9-teilig, 7 Flicker, 1 Tube SVS-Lösung 5 g, 1 Raupapier. Für Fahrräder, Schiebetruppen, Kreiselheuer, ...  
Best. Nr. K 39743 CHF 10,00

**Schlauch Reparaturset TT12**

12-teilig, mit 10 Flicker, 1 Tube SVS-Lösung 10 g, 1 Raublech. Für KFZ, Anhänger, ...  
Best. Nr. K 63841 CHF 16,20

**Schlauch Reparaturset TT20**

26-teilig, mit 17 Flicker, 1 Tube SVS-Lösung 25 g, 3 Raubleche, 3 Ventileinsätze kurz, für Land-/Baumaschinen.  
Best. Nr. K 63842 CHF 37,50

**1 Reifen Reparatur Set 40tlg.**

Praktisches Set zur Reifenreparatur mit Vulkanisierungstreifen, Ahlen, Ventileinsätze und Versiegelungsmittel. Für alle schlauchlosen Reifen (nicht für Traktor- und LKW Reifen)  
Best. Nr. K 103796 CHF 59,00

**2 Ventileinsatzschrauber**

für Standardventile, Länge 125 mm  
Best. Nr. K 76604 CHF 6,20

**TOP-ANGEBOT**  
ab **259,00**



⑧



⑨



⑩

⑪



**9 Schlauch mit abgewinkeltem Ventil TR87**

Dimension	Best. Nr.	CHF
3.00x4	K 52809	9,90
3.50x4, 4.00x4	K 52810	12,50
3.50x6, 4.00x6 (14x4)	K 52811	13,20
3.50x8, 4.00x8 (16x4)	K 52812	15,70

**10 Schlauch mit geradem Ventil TR13**

Dimension	Best. Nr.	CHF
15x6.00-6	K 28303	13,00
16x6.50-8	K 28271	17,20
3.50x6, 4.00x6 (14x4)	K 1290	12,50
3.50x8, 4.00x8 (16x4)	K 1291	15,00

**8 Rad komplett mit Felge AW-Profil**

Spezieller Grünlandreifen besonders widerstandsfähig mit guter Seitenstabilität, für Anhänger in Land-Forstwirtschaft, ... schlauchlos

Breite (mm)	Dimension	ET	Lagen	PR (mm)	Außen Ø (mm)	Tragfähigkeit bei 40 km/h	Rad-anschluss	Best. Nr.	CHF
280	10.0/75-15.3 (260/75-15.3)	0	10	760	760	1550 kg	6/160/205	K 73071	259,00
280	10.0/75-15.3 (260/75-15.3)	0	14	760	760	1950 kg	6/160/205	K 73072	275,00
280	10.0/75-15.3 (260/75-15.3)	-5	22	760	760	2800 kg	6/160/205	K 99882	425,00
296	11.5/80-15.3 (300/80-15.3)	-5	14	844	844	2430 kg	6/160/205	K 63057	395,00

Frachtpauschale: 59,00

**11 Kreiselheuer- und Motormäherreifen lose, feinrillig V64**

Breite (mm)	Dimension	Lagen	PR	Ø (mm)	Best. Nr.	CHF
100	4.00x6 = 14x4	4	350	350	K 46929	25,00
100	3.50x6	4	350	350	K 32165	25,00
100	3.50x8	4	395	395	K 32166	24,40
105	4.00x8 = 16x4	4	415	415	K 51203	26,70
160	15x6.00-6	4	375	375	K 1286	39,40
170	16x6.50-8	4	430	430	K 1287	43,20



**AKTION**  
statt 25,00  
nur **18,20**

### 1 Lenkgriff Deluxe

Es ist sehr einfach zu installieren, mit extralangen Befestigungsbolzen bis zu einem Durchmesser bis zu 31 mm. Farbe: Schwarz Grad: 0° Material: Gummi  
Best. Nr. K 113691

statt 25,00 CHF **18,20**



### 2 Lenkrad zu Steyr 80er Serie, 900/9000

Ø 380 mm, Metalllenkrad kunststoffummantelt, Aufnahme 21,5 mm, mit Feinverzahnung, passend zu Serie Steyr: 8000, 900, 9000

verwendbar anstatt Steyr: 133700470170, 133700470274, 133700470710  
Best. Nr. K 70451

statt 98,80 CHF **86,30**



### 3 Lenkrad passend zu Steyr

Metal mit Kunststoffummantelung, Ø 420 mm, Bohrung Konisch 22-20mm, Keilnut 5 mm, passend zu Steyr: T80, T84, T86, T188, T190, T288, T290  
verwendbar anstatt Steyr: 1800470044

Best. Nr. K 63143 CHF **68,70**



### 4 Motorreparaturatz zu Steyr Motor WD411

Reparaturatz bestehend aus: Kolben, Büchsen, Pleuellager Standard Maß und Zylinderkopfdichtsatz passend zu Serie Steyr: 8000 passend zu Steyr: 8070SK1, 8075RS1, 8075RS2, 8080SK1, 8085RS2, 8090SK1, 8090SK2  
Best. Nr. K 111365 CHF **1081,00**



### 5 Wasserpumpe Steyr-Plus

inkl. Dichtung und Deckel. Passt nicht bei Steyr 942, 948 mit Heizung - hat keinen Heizungsanschluss. passend zu Steyr: 540, 548, 650, 658, 760, 768, 8045RS2, 942, 948  
verwendbar anstatt Steyr: 130800060005, 1407060031, 140800060014

Best. Nr. K 63142 CHF **249,00**



### 6 Wasserpumpe komplett

Passend zu Steyr T80/84/86/180, inkl. Dichtung. passend zu Steyr: T80, T84, T86, T180, T182

verwendbar anstatt Steyr: 213A0601  
Best. Nr. K 57967 CHF **119,00**



### 7 Wasserpumpe Steyr 188/30/430

inkl. Dichtung passend zu Steyr: T188, 30, 430  
verwendbar anstatt Steyr: 20906603, 20906604

Best. Nr. K 64015 CHF **224,00**



### 8 Wasserpumpe zu Steyr 2 rillig

mit Dichtung passend zu Steyr: 8060SK1, 8070SK1, 8080SK1, 8090SK1, 8065RS1, 8075RS1  
verwendbar anstatt Steyr: 131100060034

Best. Nr. K 97074 CHF **306,50**



### 9 Kühler zu Steyr Plus Serie

passend zu Steyr: 40, 50, 540, 545, 548, 650, 658, 760, 768  
verwendbar anstatt Steyr: 1292530001, 1292530014  
Best. Nr. K 24762 CHF **494,00**



### 10 Kühler passend zu Steyr

passend zu Steyr: T188, 30, 430  
verwendbar anstatt Steyr: 1188530015, 1188 530027, 1188 530031

Best. Nr. K 24753 CHF **536,00**



### 11 Kühler Steyr T80, T84 Gesamthöhe 615mm

Höhe 615 mm, Breite 382 mm, Dicke 70 mm  
passend zu Serie Steyr: Baureihe 13  
passend zu Steyr: T80, T84, T86  
verwendbar anstatt Steyr: 180530021

Best. Nr. K 24102 CHF **374,00**



### 12 Kühler Steyr T80, T84, T86 Gesamthöhe: 650mm

passend zu Steyr: T80, T84, T86  
verwendbar anstatt Steyr: 184530002, 184530004

Best. Nr. K 24736 CHF **324,00**

13



### 13 Auspufftopf zu Steyr T80/84/86

Schalldämpfer nach oben, Länge ca. 850 mm, Rohrdurchmesser ca. 45 mm

Best. Nr. K 21505 CHF **124,00**

14



### 14 Auspufftopf

Länge 1140 mm, Ø 43 mm, 3-Loch-Flansch, Lochabstand 73 mm  
passend zu Steyr: 30, 40, 430, 540, 545, 548, 650, 658, 760, 768  
passend zu Lindner: 350, 420, 450, 520, 550, 620, 1450, 1500, 1600, 1650, 1700

Best. Nr. K 36008 CHF **111,50**

15



### 15 Auspufftopf passend zu Steyr

Länge 1200 mm, Ø 50 mm, 4-Loch-Flansch.  
passend zu Steyr: 8060, 8070, 8075, 8080, 8090  
passend zu Lindner: 1450, 1500, 1600, 1650, 1700, 1750

Best. Nr. K 36009 CHF **156,50**



### 16 Anschlusskrümmer für 3 Zylinder

Lochabstand vom Zweilochflansch: 78 mm  
passend zu Steyr: T190, 40, 540, 548  
verwendbar anstatt Steyr: 1307110008

Best. Nr. K 98744 CHF **98,80**



### 17 Auspuffklappe

Größe (mm)	Best. Nr.	CHF
40-43	K 36010	18,70
44-47	K 123609	18,70
48-51	K 36020	18,70
52-55	K 36021	21,20
60-63	K 35240	25,00



**1 Wasserpumpe zu Perkins 3 Zylinder**  
 passend zu Serie Massey Ferguson: 100, 200, 300, 500  
 passend zu Lindner: 350S, 420S, 450S, 520S, 1450, 1500, 1600, Unitrac60  
 passend zu Landini: 5560, Blizzard 50, C4500, C4830, C5830, Rex 55, Trekker 55  
 Best. Nr. K 22336 CHF **80,70**



**2 Kühlerschlauchsatz**  
 passend zu Massey Ferguson: 135, 148  
 verwendbar anstatt Massey Ferguson: 1869514M1, 897455M1, 186826M1, 186968M1, 414136M1, 1860374M2  
 Best. Nr. K 107992 CHF **31,20**



**3 Kühler MF35X 3 Zylinder**  
 4 reihig  
 passend zu Massey Ferguson: 35, 35X  
 verwendbar anstatt Massey Ferguson: 894319M2, 894319M91, 894319M92, 894355M92, 186732M91, 894 319M92, 894319M92, V8270, 186732M91  
 Best. Nr. K 108008 CHF **411,50**



**4 Bremsbacke (1Paar)**  
 Belagsmaße: Länge 330mm und Breite 50mm  
 passend zu Ford: Dexta, Super Dexta  
 passend zu Massey Ferguson: 133, 135, 148, 240, TEA20, TEF20, 550, 35, 35X, FE35  
 Best. Nr. K 108359  
 statt 87,50 CHF **75,00**



**5 Hubstrebe re. verstellbar MF**  
 • Länge: min 475mm / max 575mm  
 • Gelenk-Breite 48mm • Gelenk-Bohrung 16mm • Gabel-Innenmaß 18,2mm • Gabelbohrung 16mm  
 passend zu Massey Ferguson: 135, 35, 35X, FE35  
 verwendbar anstatt Massey Ferguson: 1884342M92, 182642M91, 888628M91, 897658M92, 182642M94  
 Best. Nr. K 108362 CHF **124,00**



**6 Hubstrebe li. MF verstellbar**  
 Länge: 565 - 675mm verstellbar  
 passend zu Massey Ferguson: 135, TE20, TEA20, TED20, TEF20, FE35  
 verwendbar anstatt Massey Ferguson: 826410M91, 826410M92, 899296M91  
 Best. Nr. K 108363  
 statt 106,50 CHF **93,80**



**7 Lenkrad mit Keilnut MF**  
 passend zu Case: B250, B275, B414, 276, 434  
 passend zu Ford: 9N  
 passend zu David Brown: 1200, 1210, 1212, 770, 780, 850, 880, 885, 950, 990, 995, 996  
 passend zu Massey Ferguson: 135, 148, TE20, TEA20, TED20, TEF20, 35, 35Petrol, 35X, 65, 765  
 Best. Nr. K 108065 CHF **48,20**



**8 Kraftstofffilter kompl. CAV**  
 Einfache Ausführung passend für MF-Typen mit CAV-System 296  
 Anschlüsse: 1/2" UNF zölliges Feingewinde  
 passend zu Case: 444, 354, 454, 374  
 passend zu Serie Ford: 10, 1000, 600, 700  
 passend zu Serie Massey Ferguson: 100, 200, 4200, 6200, 4300  
 verwendbar anstatt Ford: 4612229, 1909100, 4776811  
 verwendbar anstatt Massey Ferguson: 2656615, 883786M91, 5836B100, 5836B230, 1446017M91  
 verwendbar anstatt Landini: 2656615, 12656615, 883786M91  
 verwendbar anstatt Perkins: 2656615  
 Best. Nr. K 107978 CHF **41,20**



**9 Kraftstoffförderpumpe MF35, 135 mit Schauglas**  
 Ausführung mit Schauglas  
 passend zu Massey Ferguson: 133, 135, 140, 145, 152, 35, 35X  
 passend zu Perkins: A3.152, AD3.152, A3.144  
 Best. Nr. K 107970 CHF **49,90**



**10 Kraftstoffförderpumpe MF135**  
 Ausführung ohne Schauglas, Lieferung mit Dichtung  
 passend zu Massey Ferguson: 135, 148, 230, 240, 250  
 passend zu Lindner: 420S, 520S  
 passend zu Landini: 5830, 5840, 5500, 6060, Advantage55F, Blizzard60,  
 passend zu Perkins: AD3.152  
 Best. Nr. K 107971 CHF **37,50**



**11 Flamm-Glühkerze MF Schraubbar**  
 Einschraubgewinde: 7/8" UNF  
 passend zu Serie Massey Ferguson: 100, 200, 300, 3000, 500, 600, 35  
 passend zu Perkins: A3.152, AD3.152, A4.107, AD4.203, A4.212, A4.236, A4.248  
 passend zu Serie Valtra/Valmet: 6000, 8000, 700, 900, 600, 800, 500, 1100, 1200  
 Best. Nr. K 108340 CHF **25,00**



**12 Anschlusskrümmer**  
 Satz inkl. Dichtung und SchraubenAusführung: alt  
 passend zu Massey Ferguson: 133, 135, 140, 148, 152, TE20, 35, 35X  
 verwendbar anstatt Massey Ferguson: 898011M1  
 passend zu Perkins: A3.152, AD3.152  
 Best. Nr. K 107983 CHF **55,70**



**13 Tankanzeige MF100 Serie**  
 passend zu David Brown: 1200, 1210, 1212, 1410, 1412, 770, 780, 880, 885, 990, 995, 996  
 passend zu Massey Ferguson: 135, 148, 165, 168, 175, 188  
 verwendbar anstatt David Brown: K262707, k917374, K921147, K962496  
 verwendbar anstatt Massey Ferguson: 894844M1, 898418M1  
 Best. Nr. K 107820 CHF **19,90**



**14 Temperaturanzeige MF100 Serie**  
 • 52mm Einbaudurchmesser • mit mechanischen Fühler (Kapillarrohr)  
 passend zu Massey Ferguson: 135, 148, 165, 168, 175, 188  
 verwendbar anstatt Massey Ferguson: K11638, 1078125M91, 180727M91, 180727M92, 180727M93, MF881396, 1850512M94  
 Best. Nr. K 108029 CHF **33,70**



**15 Zünd-Startschalter MF135,240**  
 passend zu Serie Case: 84, 85, 94, 95, 2000, 4200, BD, 3200, 54, 74, 75  
 passend zu Serie David Brown: 1200, 1400, 700, 800, 90, 900, 94  
 passend zu Serie Massey Ferguson: 100, 200, 300, 3000, 500, 3600, 6100, 6200, 8100, 8200, 5300, 3100, 600  
 passend zu Serie Landini: 505, 60, 70, 80, Advantage, Atlas, Blizzard, Globus, Legend, Mythos, Large, Vigneti, Alpine, Rex, Trekker, Mistral  
 Best. Nr. K 108333 CHF **18,20**



**16 Starter MF135 Einbau rechts 12 Volt**  
 Einbau rechts  
 passend zu Steyr: M948, M952, M958, M963  
 passend zu Serie Massey Ferguson: 100, 200, 300, 500, 4200, 35, 65  
 passend zu Lindner: 350, 420, 450, 520, 1450, 1500  
 passend zu Landini: 4560, 5560, 5830, 5840, 5860, 6030, 6060, Blizzard 50, Blizzard 60, Rex 55, Rex 60, Trekker 55  
 passend zu Perkins: A3.152, A4.203, AD3.152, AD4.203  
 Best. Nr. K 108140 CHF **286,50**



### 1 Starter MF 12V 2,8KW 4 Zylinder

Einbau links  
passend zu Serie Case: CX, C, MX  
passend zu Serie Massey Ferguson: 100, 200, 300, 3000, 500, 600, 4200, 5400, 6100, 6200, 6400, 1000, 4300  
passend zu Lindner: 550, 620, 1650, 1700, 1750, Geo70, Geo80, Geo85  
passend zu Perkins: A4.212, A4.236, A4.248, A4.318, A6.354.4  
passend zu Serie Landini: 60, 80, Large  
passend zu Mc Cormick: CX100, CX105, CX70, CX75, CX80, CX85, CX90, CX95, MC100, MC105, MC80, MC90  
passend zu Renault: 70-32, 70-34, 75-32, 75-34, 80-32, 80-34, 85-32, Ceres 75  
verwendbar anstatt Mahle Letrika Iskra: IS0629, 11.130.629, AZJ3203  
Best. Nr. K 108141 CHF 299,00

passend zu Ford



### 2 Lenkrad Ford Dexta

passend zu Ford: Dexta, Super Dexta  
verwendbar anstatt Ford: 81717477, 957E360, 957E3600  
Best. Nr. K 124110 CHF 51,20



### 3 Starter Ford/MF re. Einbau

passend zu FIAT: M100, M115, M135, M160  
passend zu Serie Ford: 10, 1000, 30, 600, 700, TS, TW  
passend zu David Brown: 1410, 1412, 1490, 1690, 1394, 1494, 1594, 1694  
passend zu Massey Ferguson: FE35  
Best. Nr. K 121179 CHF 306,50



### 4 Zündlichtschalter Ford

passend zu Serie Ford: 10, 1000, 30, TW, 600, 700  
Best. Nr. K 124115 CHF 14,90



### 5 Gleichstromlichtmaschine 22A zu Ford mit Tachoantrieb

passend zu Case: 354, 444  
passend zu Ford: 2000, 2110, 2120, 2150, 2300, 2310, 3000, 3055, 3100, 3310, 3120, 3150, 3330, 3400, 3500, 3550, 4000, 4100, 4110, 4140, 4200, 4330, 4400, 4410, 4500, 5000, 5100, 5200, 5340, 5500, 7100, 7200, 8000, 8200, 9000, 9200  
verwendbar anstatt Case: C7NN1000CLPR, 3072953R91, 3109419R91, 1427272M91  
verwendbar Ford: 3109419R91, 81816845, C7NN1000CLPRDS, C7NN1000OD, C7NN1000OC, C7NN1000OCGV, C7NN1000OCLPR, 22756, LD31172, LRD103  
Best. Nr. K 120848 CHF 163,50

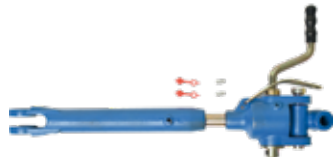

### 6 Hubstrebe re. Ford

passend zu Ford: Dexta, Super Dexta  
verwendbar anstatt Ford: 957E585, 9N585A, EC0N585A, 890674M1  
Best. Nr. K 124116 CHF 114,00



### 7 Hubstrebe li. Ford

passend zu Ford: Dexta, Super Dexta  
Best. Nr. K 124117 CHF 90,00

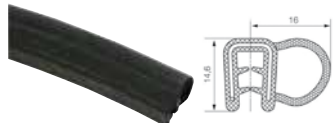

### 8 Dichtprofil 5730 EPDM 1,5-3 mm

EPDM 70° ± 5° Shore A mit eingebettetem Metallklemmband, Dichtlippe aus EPDM Moosgummi 0,55 ± 0,05 g/cm³, Toleranz Weichgummi nach DIN ISO 3302-1 E2, Toleranz Moosgummi nach DIN ISO 3302-1 E3 Preis per Meter.  
Best. Nr. K 21421 CHF 8,70



### 9 Dichtprofil 5728 EPDM 4-6 mm

EPDM 70° ± 5° Shore A mit eingebettetem Metallklemmband, Dichtlippe aus EPDM-Moosgummi 0,55 ± 0,05 g/cm³ Preis per Meter.  
Best. Nr. K 21439  
statt 8,75 CHF 7,50



### 10 Dichtprofil

Biegeradius (R) 90 mm  
A (mm): 5, B (mm): 3, D (mm): 19, C (mm): 7, E (mm): 23  
passend zu Serie Steyr: 900  
passend zu Serie Case: C, CS  
Best. Nr. K 24654 CHF 17,50

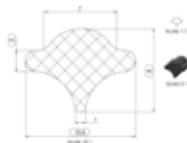

### 11 Füllprofil zum Dichtprofil

passend zu Steyr: 942, 948, 955, 964, 970, M948, M952, M958, M963, M968, M975  
passend zu Case: C42, C48, C55, C64, CS48, CS52, CS58, CS63, CS68, CS75, C70  
Best. Nr. K 24659 CHF 3,35



### 12 Heckscheibe zu Lindner

1285 x 1100, Farbe: grün getönt  
passend zu Serie Lindner: Geotrac, Geotrac3, Geotrac5  
verwendbar anstatt Lindner: 3203101  
Best. Nr. K 28890 CHF 211,50  
Frachtpauschale: 39,00



### 13 Heckscheibe zu Lindner

Kabine Fritzmeier: Compact A 206  
passend zu Lindner: 1450, 1500, 1600  
verwendbar anstatt Lindner: 3200566  
Best. Nr. K 28986 CHF 137,50  
Frachtpauschale: 39,00



### 14 Scharnier

Passend zu Steyr 80er Serie, 900er Serie, Case C42-C70, CS48-CS75.  
passend zu Serie Steyr: 8000, 900, 9000, 9100, CVT  
Best. Nr. K 24785 CHF 16,20



### 15 Wischermotor 12 V mit angebaute Schalter - ohne Parkstellung.

Aufnahme 6 mm, Wischbereich 110°, Länge 84 mm (kann bei Bedarf gekürzt werden).  
Best. Nr. K 38857  
statt 100,00 CHF 90,00

### 16 Wischerblatt

Länge 400 mm, für gerade Scheiben, aus Kautschukprofil, mit Schraubbefestigung  
Best. Nr. K 16936 CHF 28,20



### 17 Gasdruckfeder

A (mm): 10  
B (mm): 10  
passend zu Steyr: 8060SK2, 8070SK2, 8080SK2, 8090SK2, 8110SK2, 8130SK2  
Hub (mm): 250  
Federkraft: 100  
Länge max (mm): 585  
Länge min (mm): 335  
Anwendung: Front- und Heckscheibe  
Stabilusnr.: 083887 = 315419  
Best. Nr. K 30058 CHF 43,20

### Gasdruckfeder

A (mm): 10  
B (mm): 10  
passend zu Serie Steyr: 900, 9000  
passend zu Serie Case: C, CS, CVX  
Hub (mm): 200  
Federkraft: 300  
Länge max (mm): 500  
Länge min (mm): 300 mm  
Anwendung: Tür, Heckscheibe  
Stabilusnr.: 4841IN = 7321HN = 547182 = 636185  
Best. Nr. K 38455  
statt 43,70 CHF 40,70

### Gasdruckfeder

A (mm): 10  
B (mm): 10  
passend zu Serie Steyr: 8000, 8100, 900, 9000, CVT  
passend zu Serie Case: CS, CVX  
passend zu Serie New Holland: TVT  
Hub (mm): 85  
Federkraft: 100  
Länge max (mm): 276  
Länge min (mm): 191  
Anwendung: Dachluke  
Stabilusnr.: 273929 = 030808  
Best. Nr. K 32827  
statt 43,70 CHF 37,50



### 18 Gasdruckfeder Lindner mit Mausekabine Tür

A (mm): 8  
B (mm): 8  
Hub (mm): 125  
passend zu Lindner: 1650, 1700, 1750  
Federkraft: 200  
Länge max (mm): 320  
Länge min (mm): 205  
Anwendung: Tür  
Stabilusnr.: 9970AM  
Best. Nr. K 37923 CHF 49,40



### 19 Spiegel zu Fendt 375x187 mm

Kunststoffgehäuse schwarz, Montage auf Stange ø 14 - 20 mm, Länge: 375mm, Breite: 187mm, Mekra Nr: 513640127H  
passend zu Fendt: Farmer 240S, Farmer 250S, Farmer 250V, Farmer 260P, Farmer 260S, Farmer 260V, Farmer 270P, Farmer 280P, Farmer 304, Farmer 305, Farmer 307, Farmer 308, Farmer 309, Farmer 310, Favorit 611, Favorit 612, Favorit 614, Favorit 615, F345GT, F360GT, F365GT, F380GT, F390GT, F395GT, Farmer 311, Farmer 312  
Best. Nr. K 44324 CHF 53,70



### 1 Teleskop-Spiegelhalter rechts

Länge 500 - 800 mm, passend zu Case Maxxum 100-170, 5120-5150, 5220-5250, CX50-100, CS, CSPro, CVX-Serie, Steyr 9000, 9100, CVT-Serie  
Best. Nr. K 25040 CHF **249,00**

### Teleskop-Spiegelhalter links

Best. Nr. K 25045 CHF **249,00**



### 5 Emblem Steyr/Motorhaube

Passend zu Steyr Plus Serie, 80er Serie. Mit aufgedruckten Steyr Logo. Befestigung mit zwei Gewindebolzen M5 Lochabstand 90mm verwendbar anstatt Steyr: 116000110039  
Best. Nr. K 27844 CHF **23,70**



### 8 Lichtmaschine 14V/55A IA0301/MG426

Innendurchmesser (d) 8,20 mm Keilriemenbreite (B) 9,7 mm Radius (R) 83,00 mm Spannung 14,00V Stromstärke 55,00A Typ 2 Winkel (W) L60° Wirkdurchmesser (DW) 68,00 mm Zusatzinformationen W-Anschlusslänge (L) 86,00 mm passend zu Serie Case: 32, 400, 42, 500, 600, 700, 85, 95, Hydro84 passend zu Massey Ferguson: 230, 235, 240, 250, 254, 255, 260 passend zu Lindner: 1450, 1500, 1600, 520, Unitrac60 verwendbar anstatt Bosch: 0120489048, 0120489091, 0120489103, 0120489522, 0120489594, 0120489595, 0120489617, 0120489666, 0120489667, 0120489803, 0120489804  
Best. Nr. K 98058 CHF **199,00**



### 12 Schalter 0-1 rastend

mit Schalterbeleuchtung bei Verwendung mit Best. Nr. 21735  
Best. Nr. K 21682 CHF **21,20**



### 2 Innenverkleidung 3-teilig grau Steyr 964-M975

Besteht aus: Kotflügelverkleidung li und re und Verkleidung hinter dem Sitz passend zu Steyr: 955, 964, 970, M968, M975  
Best. Nr. K 113162 CHF **374,00**



### 13 Fernthermometer mechanisch

Ø 60 mm, Länge 2000 mm, 40-120°C, passend zu Steyr T80-290. Einschraubgewinde M10x1 beim Fühler passend zu Steyr: T80, T84, T86, T180, T182, T185, T188, T190, T288, T290, 30, 40, 430, 50, 540, 545, 650 verwendbar anstatt Steyr: 180580038, 1192580030  
Best. Nr. K 57964 **statt 50,00 CHF 43,70**



### 3 Starter 12V/2,7KW ISO548/MS274

Anzahl der Befestigungslöcher: 2 Durchmesser Bohrung: (d) 13,50 mm Durchmesser Flansch (D) 82,50 mm Durchmesser Ritzel (R) 34,80 mm Leistung 2,70.kW Lochkreis (LK) 105,00.mm Spannung 12,00V Winkel (W) R35° passend zu Steyr: T188, T190, 30, 40, 430, 540, 545, 548 verwendbar anstatt Bosch: 0001354088, 0001362023, 0001362036  
Best. Nr. K 97385 CHF **374,00**



### 6 Lichtmaschine zu Steyr 14V/33A/IA0062/MG371

staubdicht, Länge: 56 mm, Innen-Ø: 8,2 mm, Keilriemenbreite: 9,7 mm, Radius: 86 mm, Spannung: 14V, Stromstärke: 33A, Typ:1, Winkel: L60°, Winkel-Ø: 65mm. Passend zu Steyr: Plus-Serie, Jubiläumsserie, Baureihe 13, 8000, 8100-Serie, Zetor: Ur1 Baureihe  
Best. Nr. K 25272 CHF **211,50**



### 9 Dreh-Startschalter

Passend zu Steyr T80, Ø 70 mm, mit Vorglühfunktion, 4 Anschlüsse passend zu Serie Steyr: Baureihe 13 passend zu Steyr: T80, T84, T86, T180 verwendbar anstatt Steyr: 11800580114  
Best. Nr. K 63075 CHF **75,00**



### 4 Starter 12V/3,0KW ISO201/MS58

Anzahl der Befestigungslöcher: 2, Durchmesser Bohrung (d): 13,50 mm, Durchmesser Flansch (D) 82,50 mm, Durchmesser Ritzel (R) 41,00 mm, Leistung 3,00 kW, Lochkreis (LK) 105,00 mm, Spannung 12,00 V, Winkel (W) R35°, Zähnezahl (Z) 11 passend zu Steyr: T288, T290, 50, 650, 658, 760, 768 passend zu Serie Same: Antares, Auroa, Buffalo, Centauro, Centurion Condor, Corsaro, Crop, Drago, Explorer, Falcon, Frutteto, Galaxy, Golden  
Best. Nr. K 97386 CHF **394,00**



### 7 Lichtmaschine 14V/34A IA0067/MG372

passend bei Plus Serie beim Umbau von Gleichstromlichtmaschine auf Wechselstrom, Innendurchmesser 8,20 mm, Keilriemenbreite 9,7 mm Radius 83,00 mm, Spannung 14,00 V, Stromstärke 34,00 A, Typ 2, Winkel L60°, Wirkdurchmesser 62,00 mm, Länge 70,00 mm passend zu Serie Steyr: Plus Serie passend zu David Brown: 990 passend zu Lindner: 620  
Best. Nr. K 30142 CHF **199,00**



### 10 Startschalter/Zündschloss

Passend zu Steyr 80,...Ø 55 mm, Parken - O - Zündung - Vorglühen - Startinklusive 2 stk. Startschlüsseln passend zu Serie Steyr: 8000, 8100, 900 passend zu Serie Deutz: Agro Prima, Agro Xtra, DX4, DX6, DX7  
Best. Nr. K 66416 CHF **73,80**



### 14 Traktormeter für Steyr Plus Serie

Ø 80 mm Ausführung 30 Km/h passend zu Serie Steyr: Jubiläumsserie, Plus Serie, 8000, 8100 verwendbar anstatt Steyr: 133700580067, 135700580008  
Best. Nr. K 51830 CHF **66,20**



### 11 Zündlichtschalter zum Schrauben

passend zu Steyr: T180, T182, T80, T84, T86, T188, T288, T290 passend zu Case: D212, D214, D215, D217, D219, D320, D322, D324, D326, D430, D432, D436, D439, D440, DED3, DGD4  
Best. Nr. K 25303 CHF **68,80**

### 15 Traktormeter Steyr 80-er Serie

Ø 80 mm, Anschluss M18x1,5 mm, zu 25, 30 und 40 km/h.. passend zu Steyr: 8060SK1, 8060SK2, 8070SK1, 8070SK2, 8080SK1, 8080SK2, 8090SK1, 8090SK2  
Best. Nr. K 63145 CHF **68,70**



### 16 Anhängerkupplung zu Steyr Plus Serie

drehbar, Anhängbolzen-Ø 31 mm, Absteckbolzen-Ø 25 mm, Lochabstand Bolzenmitte 60 mm, Weite innen 72mm passend zu Steyr: T190, T290, T288, 30, 430, 40, 540, 545, 548, 50, 650, 760, 768  
Best. Nr. K 23104 **statt 174,00 CHF 161,50**



①



### 1 Rückfahrvideoanlage Farb-TFT 7"

Komplettset mit 1 Monitor, 1 Kamera, 2 Halterungen (Standfuß selbstklebend bzw. Bügelhalterung), Anschlusskabel und 18 m Verbindungskabel. Flacher Farb-TFT-Monitor mit internem Lautsprecher, 2 Kamera-Anschlüsse, Displaygröße: 7 Zoll Bildschirmdiagonale (ca. 18 cm), Helligkeit von 400 cd/m<sup>2</sup>, Kontrast von 500:1, einsetzbar von 12 bis 32 Volt, Stromaufnahme 6 Watt, Spiegelfunktion in der horizontalen und vertikalen, automatische Ein- und Ausschaltung bei Anschluss an den Rückwärtsgang, Abstandslinien zuschaltbar, für ein noch einfacheres Rückwärtsfahren, Menü in 8 Sprachen, Größe des Monitors (BxHxT): 182x122x26 mm, Größe inkl. Halterung: 198x138x31 mm, Anschlusskabel 1,7m. Infrarot Rückfahrkamera 1/3 Sharp CCD-Farbsensor inklusive Mikrophon, Blickwinkel 120°, 300.000 Pixel, 420 TV Linien, Lichtempfindlichkeit 0 Lux, automatischer Gegenlichtabgleich, 12x Infrarot LEDs für eine Top-Nachtsichtfähigkeit bis 10 m, Stromaufnahme 250 mA, einsetzbar von ca. -20°C bis +70°C, Schutzklasse IP68, Aluminium-Druck-Gehäuse, Video Ausgang 1.0Vp-p, 75 Ohm, Gewicht 600 g, Maße 110x85x70 mm.  
Best. Nr. K 73185 CHF 349,00

### 2 Kamerasystem Luda.Farm MachineCam Mobility HD 7"

TOP Kamera-Komplettset ideal für Nutzfahrzeuge, Anhänger, Anbaugeräte, ect., mobiles, digitales HD Funk Kamerasystem, schneller Wechsel zwischen zwei Maschinen, 7" Monitor, PowerBank-Akku mit ca. 15 Stunden Laufzeit, hochauflösendes Video und digitale Funkübertragung bis zu 100m, Nachtsichtfunktion bis ca. 10m, Spiegelbildmodus, starke Magnethälser, Linienmarkierung im Monitor, 110° Blickwinkel, Temperaturbereich -20° bis +70° Betrieb von 2 Kameras möglich, 12V-32V, wasserfest IP69K, 3 Jahre Garantie bei online Registrierung, Lieferumfang: 1 x MachineCam Mobility Kamera mit Magnethalterung 1 x Kamera-Antenne 1 x Stromkabel Kamera 1 x Monitor 1 x Monitor Antenne 1 x Monitor-Saughalterung für die Windschutzscheibe 1 x 12V Cig Adapter Stromkabel für Monitor 1 x USB Stromkabel für Monitor 1 x PowerBank Akku mit Magnethalterung 1 x Netzladegerät für den PowerBank Akku 1 x Bedienungsanleitung 1 x Hartschalenkoffer für sicheren Transport  
Best. Nr. K 116427 CHF 859,00

### 3 Kamerasystem Luda.Farm TrailerCam HD

Digitales HD Funk-Kamerasystem, ideal für Pferdeanhänger und Tiertransporte 5" Monitor, hochauflösendes Video und digitale Funkübertragung bis zu 100m, Nachtsichtfunktion bis ca. 10m, Spiegelbildmodus, 110° Blickwinkel, Temperaturbereich -20° bis +70° Betrieb von 2 Kameras möglich, wasserfest IP69K Einfache Installation und Bedienung, 3 Jahre Garantie bei online Registrierung, Lieferumfang: 1x Kamera, 1x Monitor, 2x Antennen, 1x Monitorsaughalterung für Windschutzscheibe, 1x 12V CIG Kabel für Monitor, 1x Kabelsatz Direktstrom für Monitor, 1x Kabel für Kamera, 1x Schnellinstallationsanleitung  
Best. Nr. K 116426 CHF 549,00

### 4 Kamerasystem Luda.Farm MachineCam HD

Digitales HD Funk-Kamerasystem für Profis im harten Einsatz, schneller Wechsel zwischen zwei Maschinen in 1-3min. 7" HD Monitor, wasserfeste HD Kamera IP69K hochauflösendes Video und digitale Funkübertragung bis zu 300m, Nachtsichtfunktion bis ca. 10m, geteilter Bildschirm und Kameraschleife, Spiegelbildmodus, Linienmarkierung Kameramikrofon, Monitorlautsprecher, 110° Blickwinkel, Temperaturbereich -20° bis +70°, 8G Vibration, Betrieb von 4 Kameras möglich, Anti Frost Heizmodul, 10V-32V, wasserfest IP69K, Speichermöglichkeit auf SD Karte, 5 Jahre Garantie bei online Registrierung, Lieferumfang: 1 x Kamera, 1 x Kamera-Antenne, 1x Stromkabel für die Kamera, 1x Monitor, 1x Monitor-Antenne, 1x Saughalterung für den Monitor, 1x Stromkabel für den Monitor, 1x 12V Cig Adapter Kabel für den Monitor, 1x Schnellinstallationsanleitung  
Best. Nr. K 116428 CHF 995,00

AKTION  
nur **859,00**

②



③



④



+  
**4975**  
Punkte

### 5 Smart Plug Luda.Farm GSM Steckdose

Eleganter Fernbedienungsschalter, steuerbar über Ihr Mobiltelefon. Antriebsaggregate, Pumpen, Lüfter, Beleuchtung usw. - mit der App My.Luda.Farm können Sie Ihre Anlagen aus der Ferne steuern. Eine Reihe von Optionen ist ebenfalls erhältlich, einschließlich Zeitschaltern, Thermostaten und Alarmgebern. Betriebstemperatur -20°C bis +60°C, Temperatursensorkabel 3m, Schutzklasse IP20 (für Innenbereich), Netzstrom: 110-250V/50Hz, Maximale Belastung: 250W/16A, Installation und allgemeine Info unter support.luda.farm in der Schweiz nicht lieferbar

⑤





**1 LED Leuchtsatz Connix Magnet, kabellos**  
 Mit 4 Funktionen: Bremslicht, Rücklicht, Blinker, Kennzeichenbeleuchtung, kabellos, magnetisch, wiederaufladbar, Wechsel zwischen Maschinen und Fahrzeugen in Sekundenschnelle ohne Werkzeug, langlebig, für die Landwirtschaft entwickelt, bestehend aus: Rückleuchte rechts, Rückleuchte links, 7-pol. Stecker, Sender/Transmitter, CAN-Bus kompatibel, Batterie, Ladekabel, EMC, ECE10, RoHS, IP65, -20°C/+50°C, 12V (keine StVZO Zulassung)  
 Best. Nr. K 104522 CHF 119,00



**2 Anhänger rückleuchte mit Magnet, 10 m Anschlusskabel**  
 7 poliger Stecker, 2 Stk. Schluss-Brems-Blinkleuchte, max. Breite 2,5m, inkl. Birnen  
 Best. Nr. K 57206 CHF 49,90



**3 LED Leuchtsatz Magnet 7,5m 7-pol. Stecker**  
 Blinker, Rücklicht, Bremslicht, Kennzeichenlicht, in Klarglasoptik, Gehäuse wasserdicht verschweiß, e4 Kennzeichnung, Maße ca. BxHxT = 105x100x35mm, rechts- und linksseitig verwendbar, mit 2,5m Zwischenkabel und 7,5m Anschlusskabel, 7 pol. Stecker, Magnethalter (nicht für 13 polige Systeme verwendbar), Belegung nach ISO 1724.  
 Best. Nr. K 72238 CHF 62,40



**4 LED Schluss-Brems-Blinkleuchte 12V, links/rechts**  
 Blinker, Rücklicht, Bremslicht, Kennzeichenlicht, in Klarglasoptik, Gehäuse wasserdicht verschweiß, e4 Kennzeichnung, Maße ca. BxHxT = 105x100x35mm, 2 Gewindeschrauben M4, Schraubenabstand 60 mm, 12 V Kabelbelegung nach ISO 1724  
 Best. Nr. K 72239 CHF 20,70



**5 Anhänger rückleuchte 7,5m 7-pol. Stecker**  
 Mit 7,5m Anschlusskabel sowie Schluss-, Brems-, Blinkleuchte, Kennzeichenbeleuchtung, mit Stecker und Birnen, max. Breite 2m  
 Best. Nr. K 51648 CHF 30,70

**AKTION**  
 statt 36,90  
 nur **30,70**



**6 Anhänger rückleuchte mit Magnet, 7,5 m Anschlusskabel**  
 7poliger Stecker, 2 Stk. Dreieckrückstrahler, 2 Stk. Schluss-Brems-Blinkleuchte, max. Breite 2,5 m inkl. Birne.  
 Best. Nr. K 31151 CHF 48,70



**7 LED-Kennleuchte Funk Akku, Magnet**  
 Akku LED Rundumkennleuchte, magnetisch/Saugfuß, 3 Schrauben, 12/24V, R65 mit Funkfernbedienung, Betrieb über eingebauten Akku (4000mA), Homologation ECE R65, ECE R10, 36 superhelle LED's (19W), 120 Blitze pro Minute, IP66, Temperaturfenster: -30°C - bis + 50°C, Hauben-Maße HxD ca. 40x115mm, Gesamt-Maße ca. 140x110mm, E-Zeichen: E9 10R-05.11190 / TA1 E9 00.1824, Ladung über USB mit 5V (output), Ladezustandsanzeige, Betrieb bis ca. 7 h. Steuerung über Funkfernbedienung bis zu 60m möglich.  
 Best. Nr. K 123860 CHF 93,70



**8 LED Blitzleuchte orange 4 LED's**  
 4 LED Front- Heckblitzer orange, 9 W, IP 67, ECE R65, Einfachblitz, Doppelblitz, ECE R10, SAE J595 Klasse 1, synchronisierbar und kombinierbar bis 4 Stck., mit Memory Funktion, 12V/24V, zum Aufkleben oder Anschrauben! Maße ca. LxBxH = 100x30x10mm, E9 10R-06 1386, SAE W117, X A1 E9 00.1957  
 Best. Nr. K 123859 CHF 37,40



**TOP-ANGEBOT**  
 nur **49,40**



**9 Anhänger-Traversenleuchte**  
 Komplett mit Schluss-, Brems-, Blinkleuchte und Kennzeichenbeleuchtung sowie 7,5 m Anschlusskabel, verstellbar: 1,1 m - 1,7 m, mit 7-pol. Stecker (ohne Steckdose), 2 Dreieck-Rückstrahler, mit Birnen.  
 Best. Nr. K 24349 CHF 49,40

**10 Warntafelsatz 423x423mm**  
 12V, komplett verkabelt mit Beleuchtung zur Festmontage. 2 Warntafeln DIN 11030, einseitig retroreflektierend mit Dreifunktionsleuchte nach hinten. 3,5 m Verbindungskabel, 5 m Zuleitung mit 7-poligem Stecker, inkl. Halterungen, steckbar  
 Best. Nr. K 32259 CHF 98,70



**11 Warnfolie 423x423mm**  
 selbstklebend, rechts-, linksabweisend  
 Best. Nr. K 46716 CHF 9,20

**12 Warntafel 423x423mm**  
 Zur Absicherung und Kenntlichmachung land- und forstwirtschaftlicher Fahrzeuge. Mit retroreflektierender Folie auf verzinktem Blech mit Seitenfalz sowie Lochung zum Anbringen einer Halterung. Maße: 423x423 mm DIN11030  

Ausführung	Best. Nr.	CHF
beidseitig links	K 32262	25,00
beidseitig rechts	K 32263	25,00
einseitig links	K 32260	17,40
einseitig rechts	K 32261	17,40



**NEU**



**1 LED-Lichtbalken 10-30V 16200lm 180W 857mm IP68**  
LED-Lichtbalken 10-30V, 16200Lm, 180W, Kombi Lichtstrahl breite und lange Ausleuchtung, 60 Osrar LED's, Aluminiumgehäuse, Polycarbonat-Linse, IP68, Kabellänge ca. 25cm, 6000Kelvin Farbtemperatur, Betriebstemperatur: -40°C bis +60°C, EMC, RoHS zertifiziert, Gesamtlänge: 857mm, Breite: 55mm, Höhe: 90mm  
Best. Nr. K 122549 CHF **125,50**

**2 LED-Lichtbalken 10-30V 2500lm**  
Lichtbalken LED flach, Aluminium, Polycarbonat Safety Glass, Abstrahlwinkel: 60°, 6 LEDs, Betriebstemperatur: -30°C bis 50°C, Lumen raw: 2500, Lumen effektiv: 2100, EMC Rauschunterdrückung, Länge: 165 mm, Breite: 40 mm, Höhe: 47,5 mm, Kabellänge: 400 mm, Stromverbrauch bei 12V: 0,75 Ampere, Stromverbrauch bei 24V: 0,40 Ampere, 30W, IP67, incl. Befestigungsbügel  
Best. Nr. K 120108 CHF **37,50**

**3 LED-Arbeitscheinwerfer 10-30V 12000Lumen 40LED's 120W**  
LED Arbeitscheinwerfer 120 W, (40x3 W), ca. 12000 Lumen, Gehäuse Aluminium, Glas Polycarbonat, neigungsverstellbar, Technische Details: Leuchtmittel: 40 x Hochleistungs-LED a 3 W, Spannung: 10-30 Volt DC, Lichtintensität: ca. 12000 Lumen, Lichtfarbe 6000k, Abmessungen (BxHxT): ca. 167 x 65 x 91 mm, Lebensdauer der LED ca. 30.000 h, Schutzklasse IP68, ECE R10, E9 10R-05.16140, Anschlusskabel ca. 20cm  
Best. Nr. K 122536 CHF **43,70**



**NEU**



**SETPREIS**  
nur **125,00**



**KUNDENBEWERTUNG**  
★★★★★

**4 Drehleuchte 12V Rohrstützen**  
Warnleuchte mit Halogenlampe H1 12V/55W mit flexibler Rohrstützenbefestigung, Schutzklasse IP66, Betriebstemperatur -30°C bis 60°C, Zertifizierungen: ECE R10, ECE R65, Höhe 240mm, Durchmesser 127mm, über 10.000 Betriebsstunden  
Best. Nr. K 118598 CHF **36,90**

**5 LED-Arbeitscheinwerfer**  
Hochwertiger LED-Arbeitscheinwerfer mit 180° Abstrahlwinkel, Aluminium Druckguss, Streuscheibe Polycarbonat, Technische Daten: 4500 Lumen (effektiv), 6000 Kelvin, 9-32V, 12 LED's, 48W, IP68, ECE R10, Rauschunterdrückung EMC, RoHS, Maße: 114x98x78mm, Kabellänge 250mm  
Best. Nr. K 121495 CHF **59,40**

**6 LED-Arbeitscheinwerfer SAUGUT 4Stk.**  
9-32 Volt, 48 Watt, 3100 Lumen, Arbeitstemperatur: -40°C - +70°C, Schutzklasse: IP67, Breitstrahler 60°, EMC, RoHS zertifiziert, Aluminiumdruckguss-Gehäuse, Größe 110x110x72mm, Kabellänge ca. 300mm  
Best. Nr. K 107544 CHF **125,00**

**7 LED Arbeitscheinwerfer FAIE S-WORK 2800**  
Hochwertiger LED-Arbeitscheinwerfer mit Aluminiumdruckguss-Gehäuse. Sehr gute Wärmeableitung. Technische Daten: Spannung: 12V - 55V DC, 34W, 6.000 Kelvin, Lichtleistung: min 2.800 Lumen (real gemessen) 9x CREE LEDs der neuesten Generation, Elektromagnetische Verträglichkeit - EMC zertifiziert, Schutzart: IP68 (staub- und wasserdicht), Stoßfestigkeit - IK, Betriebstemperatur: -40°C bis +50°C, Anschlusskabel: 1500 mm, Breitstrahler 60°, Speziallinse aus Polycarbonat, Verpolungsschutz  
Best. Nr. K 97490 CHF **99,00**



**8 LED Arbeitscheinwerfer 1200 Lumen**  
10-30 Volt, 5x 3 Watt, 1200 Lumen, rein weißes Licht mit 6000K Farbtemperatur, IP 67. Kompakter, flacher LED Arbeitsscheinwerfer mit Aluminiumdruckguss-Gehäuse, Größe 110x110x40mm, Kabellänge ca. 250 mm  
Best. Nr. K 72099 CHF **25,00**

**9 LED Arbeitscheinwerfer für Einbau**  
passend für Steyr 80-er Serie SK2 Kabine, Steyr 900, 9000-er Serie, Lindner GeoTrac, Fendt 200, 300, 500, GT, Vario, 10-30V, 30x2W, 3280Lumen, Arbeitstemperatur -45°C/+55°C, IP69K, EMC, Aluminiumdruckguss-Gehäuse, Größe: 183x102x61mm, Kabellänge 1000mm  
Best. Nr. K 104439 CHF **93,70**

**10 Spiegel 210x138mm**  
Komplett mit gewölbtem Spiegelglas 210x138 mm schwarzer Kunststoff, Klemmschelle mit Drehteller für 10 mm Stange, verwendbar für LKW, Geländewagen, Land- und Baumaschinen. (E-geprüft).  
Best. Nr. K 6500 CHF **25,00**

**11 Spiegel 235x180mm**  
235x180 mm, Kunststoffgehäuse schwarz, Klemmschelle und Gelenk für 14 - 20 mm Stange, passend für Steyr Kompakt Serie, Same, Landini, Reform.  
Best. Nr. K 72172 CHF **26,90**



**AKTION**  
statt 49,90  
nur **43,90**

### 1 Küchenwaage 15kg

Höchstkapazität 15000g, Graduierung 1g – Minimalgewicht: 2g. Wiegefläche aus Edelstahl. Gehäuse aus Kunststoff mit eingebautem Digital-Display. Hochpräziser Sensor ermöglicht akkurate Abwiege Ergebnisse. Trierfunktion, automatische Nullung, Anzeige bei Überlast und niedriger Batteriekapazität. Automatische Ausschaltfunktion. Versorgung: 3 x AAA Batterien. (nicht im Lieferumfang enthalten). Maße: Wiegefläche: 24,5x22,5 cm. Best. Nr. K 113674

statt 49,90 CHF **43,90**

**AAA Batterien, 4 Stück**  
Best. Nr. K 46117 CHF **6,25**

### 2 Brotstempel klein 5 cm

aus hochwertigem Eichenholz, mit traditionellem christlichen Symbol aus Metall.

Best. Nr. K 24772 CHF **34,90**

**Brotstempel groß 7 cm**  
Best. Nr. K 24773 CHF **36,90**



### 3 Getreidemühle KOMOMIO

Die Getreidemühle mit kraftvollen 36 Watt Industriemotor. Sie mahlt neben Getreide auch Hülsenfrüchte und Gewürze. Ein drehen des Trichters genügt, um die gewünschte Feinheit einzustellen. 360 Watt, mahlt 100 g Feinmehl pro Minute, Trichterfüllmenge: ca. 1200 g (Weizen), Gewicht: 8 Kilo, Maße: 37,5 x 16 x 16,5 cm, Mahlwerk: Korund/Keramik stufenlos einstellbar, Perfekt für eine Haushaltsgröße von 3-5 Personen, 12 Jahre Garantie bei privater Nutzung!  
Best. Nr. K 118987 CHF **369,00**



**WALDNER**  
GETREIDEMÜHLEN

**+ 3395 Punkte**

### 4 Osttiroler Getreidemühle SILENCE - BUCHE

Dieses besonders leise und schlichte Mahlgerät ist ein Trumpf für jeden Haushalt. Holzart (Massivholz): Buche, Mahlleistung fein: 130 g/min, Mahlstein: 90 mm, Trichterfüllmenge: 1200 g, Maße: HxTxB: 36x19x19 cm, Motor: 360 Watt, Gewicht: 9 kg, Mahlstein: Edelkorund und Keramik selbst schärfend, Mahlkammer: stufenlos einstellbar durch drehen des Trichters, Industriemotor mit Überlastungsschutz.  
Best. Nr. K 69406 CHF **679,00**



**RÖHMELSBACHER**  
ElektroHausräte GmbH

### 5 Joghurt & Frischkäsebereiter

Pro Durchgang erhält man bis zu 1.200g Joghurt. Gerät verfügt über 4 voreingestellte Programme mit unterschiedlichen Temperaturen für: Naturjoghurt, Joghurt vegan/laktosefrei, Frischkäse, Kräuter-Extrakt. Lieferumfang - 4 Keramik Portionsbecher à 125 ml, 2 XXL Glasbehälter à 1,2 Liter, jeweils mit Deckel. **Technische Daten:** 230 V ~ 20 W, doppelwandiges Gehäuse, Innenbehälter aus Edelstahl, sehr leicht zu reinigen, elektronische Bedienung über Touch Control Sensoren, 24 Stunden Zeitschaltuhr mit Signalton, Abschaltfunktion, Maße Ø 19,4 x 18,5 cm.  
Best. Nr. K 112335 CHF **99,90**

**Ersatzbecher zu JG80, 4 Stück**  
Best. Nr. K 112336 CHF **28,90**

**GRAEF**



### 6 Alleschneider Classic C20

Schnittstärkeneinstellung 0 - 20 mm, Massive, bruchsichere Glasbodenplatte, Schlittenschaltung mit Moment- und Dauerfunktion, Kindersicherung durch Einschaltsicherung, Kabelfach, Schlitten mit Edelstahlaufgabe, Vollmetallausführung, freitragend, Resthalter, Kunststofftablett Ø 170 mm, Wellenschliffmesser aus Edelstahl, ideal für harte Brotkrusten, Wurst oder Käse, Flüsterleiser 170 Watt Motor  
Best. Nr. K 17559 CHF **379,00**



**+ 349 Punkte**



**KENWOOD**

### 9 Fleischwolf MG510

Leistungsstarker Metall-Standfleischwolf der Größe Nr. 8 für vielseitigen Einsatz im Haushalt. Leistung 1.600 Watt, widerstandsfähige Metallschnecke, 4 flügeliges Messer, 3 Lochscheiben (8 mm, 4,5 mm, 3 mm), 1 Stopfer, 2 Wurstfüllrohre, 1 Kebbe-Vorsatz, Einfüllschale aus Metall mit Abdeckhaube, Füllmenge: 2kg/Minute  
Best. Nr. K 50985  
statt 279,00 CHF **249,00**

### 8 Kontaktgriller KG 2180

1700 Watt Leistung für schnelles und gleichmäßiges Grillen. Abnehmbare Grillplatten für einfache Reinigung. Isolierte Griffe für sicheres Handling. 3 unterschiedliche Grillstufen für perfekte Ergebnisse. Zwei getrennt regelbare Thermostate für individuellen Gargrad. Leistung: 1700 Watt.  
Best. Nr. K 123156 CHF **59,90**

Best. Nr. K 123156 CHF **59,90**

**BRAUN**



### 10 Stabmixer MQ100 Curry

Kompakter Stabmixer mit 600ml Mix und Messbecher. Einfache Geschwindigkeitskontrolle durch Einhandbedienung. Einzigartiger Spritzschutz für besonders sauberes Arbeiten. Leistung: 450 Watt, Maße: H 37,5x Ø 7,2cm.  
Best. Nr. K 100644 CHF **49,90**



### 7 Edelstahl Fritteuse 3 Liter

2000 Watt Leistung. Edelstahlgehäuse mit herausnehmbarem Fettbehälter, emailliert. Frittierkorb (24,5x14x9cm) und Fettbehälter sind spülmaschineneignend. Mit einstellbarer Temperaturregler bis 190° C und abnehmbarem Edelstahl-Staubschutzdeckel mit Sichtfenster uvm. Maße: ca. 44x25x25 cm.  
Best. Nr. K 112514 CHF **69,90**



### 11 Vakuumiergerät VAC 385

Einhandbedienung, integriertes Rollenfach mit Schneidemesser, vollautomatisch und manuell absaugen und versiegeln, intelligente Versiegelungsdaueranpassung, auch für Langzeitbetrieb und zum Vakuumieren von Behältern, einfache Reinigung, stabile Versiegelungsnah mit 2,5 mm Stärke, integrierte Kabelaufwicklung, 4 rutschfeste Gummifüße, inklusive 10 Folienbeutel, 1 Folienrolle, Vakuumschlauch für Vakuumbehälter, Technische Daten: Leistung: 230V 120W, Material Gehäuse: Edelstahl/Kunststoff, Pumpleistung: 12l/min., Folienbreite 30cm  
Best. Nr. K 116147  
statt 175,00 CHF **149,90**

### 12 Einzelkochplatte XXL, 22cm

Die langlebige Gussheizplatte mit einem Durchmesser von 22cm ist für alle Topfarten geeignet. Die Temperaturregelung erfolgt leistungsgesteuert über einen 7-Takt Schalter. 230 V ~ 2000 W, Gehäuse aus Edelstahl gebürstet, mit Überhitzungsschutz und Kontrolllampe, Maße: 28 x 31,5 x 8 cm.  
Best. Nr. K 112339 CHF **129,00**



- 1 Einkochgläser 6 Stk. im Set**  
Praktische Einkochgläser mit Schraubdeckel. Ideal für ihr selbstgemachtes Marmelade.  
Inhalt: 390 ml  
Best. Nr. K 7316 CHF **6,90**
- 2 Einkochgläser 6 Stk. im Set**  
Mit Schraubdeckel.  
Inhalt: 210 ml  
Best. Nr. K 7315 CHF **5,90**



**+ 299 Punkte**

- 3 Fruchtbeerenpresse**  
Mechanisches Handgerät für die Gewinnung von Säften und Püree von fruchthaltigen Beeren und Trauben. Mit Stampfer aus Kunststoff und Schraubzwinge zur Befestigung am Tisch. Nicht spülmaschinengeeignet. Material: Grauguss  
Best. Nr. K 17063 CHF **59,90**

**KELOmat**

- 4 Dampfentsafter Edelstahl**  
aus hochwertigem Edelstahl, rostfrei 18/8, geruchsneutral und lebensmittelgerecht, starker Thermo Stabil-Kapselboden, deshalb für alle Herdarten (Gas/Elektro/Glaskeramik/Induktion) geeignet, hohe Energieausnutzung, mit Glasdeckel zum Sichtkochen. Fruchtkorb 10,0 l, Saftbehälter 3,0 l, Wasserbehälter 5,2 l. Auch zum Dampfkochen einsetzbar.  
Best. Nr. K 2295 CHF **189,90**

**AKTION**  
statt 89,90  
nur **49,90**



- 5 Entsafter aus Edelstahl**  
Entsaften von Obst und Gemüse leicht gemacht! Aus Edelstahl, verkapselter Sandwichboden und stoßfester Glasdeckel. Der Dampfentsafter ist für alle Herdarten geeignet - auch Induktion, spülmaschinengeeignet, 3 Jahre Garantie, inkl. Abfüllschlauch mit Klemme, Beschreibung mit Angaben zu Dampfzeiten. Maße: Ø 25 cm, Inhalt Wassertopf 5l, Inhalt Entsafteraufsatz ca. 8l.  
Best. Nr. K 62180  
CHF **49,90**



- 6 Passiermaschine Edelstahl**  
mit 3 auswechselbaren Lochscheiben (2mm, 3mm und 6mm) und wirkungsvollem Abstreifer am äußeren Boden. Mit Auflageraster zum Entsaften und Pürieren Ø: 19,5 cm  
Best. Nr. K 23912 CHF **49,90**



- 7 Passiertuch**  
Aus einem Spezialvlies – für das Passieren von Früchten geeignet. Waschbar bis 60° und wiederverwendbar. Maße: 75x75 cm.  
Best. Nr. K 24948 CHF **10,90**



**RIESS**

- 8 Schmorpfanne mit Glasdeckel**  
Oma's runde Schmorpfanne mit hohen Rand und ihren zwei Tragegriffen ist perfekt für alle Schmorgerichte und zum Dünsten von Gemüse oder Fleisch geeignet. Sie kann auch bei hoher Hitze in den Backofen gestellt werden. Hitzebeständig bis 450°C – maximal empfohlene Betriebstemperatur bei 220°. Schnitt- und kratzfest, leicht zu reinigen und für alle Herdarten (Gas, Elektro, Glaskeramik, Induktion, offenes Feuer) geeignet.  
Ø (mm) Best. Nr. CHF  
240 K 117800 **69,90**  
280 K 117801 **89,90**



- 9 Universaltopf aus Edelstahl**  
Edelstahltopf mit Glasdeckel, oben hochglanz poliert und unten matt gebürstet. Verkapselter Boden: 6 mm Alu für eine gleichmäßige Wärmeverteilung. Hervorragend geeignet für Eintöpfe und Suppen. Für alle Herdarten inkl. Induktion geeignet.  
Inhalt Best. Nr. CHF  
15 L K 117636 **59,90**  
20 L K 117637 **69,90**



- 11 Gläserset, 6-tlg. Color**  
Mit farbigem Boden, Inhalt 0,3 l  
Best. Nr. K 57890 CHF **14,90**

- 10 Trommelreibe Alu Zyliss Gourmet**  
Aus stabilen Aluminiumguss-Gehäuse mit verbesserter Saugfuß-mechanik und Schärfe. Auslieferung mit einer feinen und einer groben Reibtrommel sowie mit einer Scheibentrommel. Zusätzlich sind eine Püree-Trommel, eine Bircher Müsli-Trommel sowie eine Julienne-Trommel erhältlich.  
Best. Nr. K 123666 CHF **169,90**



- 13 Dicer Plus Multireibe, 12-tlg.**  
Würfeln, stifteln, vierteln, achteln und hobeln, reiben. Alles in einem Gerät! 5 Einsätze für 11 verschiedene Schneidergebnisse, kinderleichte, einfache Handhabung sicheres Schneiden, Finger/Hände kommen nicht in Kontakt mit Klängen. Sauberes Arbeiten – alles fällt direkt in den Auffangbehälter. Im Set mit dabei: 1 Messereinsatz (6 x 6 mm u. 12 x 12 mm), 1 Messereinsatz (6 x 36 mm u. 18 x 18 mm), 1 Messereinsatz zum Vierteln u. Achteln, 1 Reib-Einsatz, grob; mit Abdeckung, 1 Hobel-Einsatz mit Klingenschutz, 1 Schneidguthalter mit Führung, inkl. Rezeptheft.  
Best. Nr. K 17347 CHF **65,90**



**RIESS**

**+ 434 Punkte**

- 14 Doppelbratpfanne 37 x 26 cm**  
Herrliche Braten und Schmorgerichte werden perfekt in dieser Bratpfanne mit Deckel zubereitet. Verwendet man die beiden Teile separat, sind sie auch für süße und herzhaft Aufläufe und ähnliches zu verwenden. Mit zwei emaillierten Griffen für einfaches Handtieren. Für alle Herdarten (Gas, Elektro, Glaskeramik, Induktion, offenes Feuer) geeignet. Schnitt- und kratzfest uvm.  
Best. Nr. K 20713 CHF **86,90**



**AKTION**  
statt 39,90  
nur **36,90**

- 12 Springform eckig**  
Zum Backen und Schichten von Kuchen und Torten aller Art. Antihaft Beschichtung, Auslaufschutz, leichte Reinigung, temperaturbeständig bis +230°C, 5 Jahre Garantie. Maße: 38x25x7 cm.  
Best. Nr. K 101326 statt 39,90 CHF **36,90**



hoogo  
...and shine!

### 1 Saugroboter R201

Saugroboter mit langlebigem, leistungsstarkem bürstenlosem Motor und großer Reichweite bis zu 130 m<sup>2</sup>. Einfache und intuitive Bedienung Für Hartböden und kurzflorige Teppiche. Effizientes 3-Stufen-Reinigungsprogramm. Optimale Ecken- und Kantenreinigung dank extra langer Seitenbürsten. Gummierter Möbelschutz. Besonders flach zur Reinigung unter Möbeln – nur 7 cm hoch  
Treppenstufenerkennung durch moderne Sensortechnik Praktische LED-Reinigungsanzeige und -Ladekontrollleuchte Kurze Ladezeit: Max. 6,5 Stunden Lange Laufzeit: ca. 120 Minuten Große Reichweite: ca. 130 m<sup>2</sup> Angenehm leise: 65 dB(A) Inkl. Zubehörset: Reinigungsbürste, Ersatzfilter, 1 Paar Rundbürsten.  
Technische Daten: leistungsstarker Lithium-Ionen-Akku (10,89V □ 2.400 mAh) Ladegerät (19V) DC-Motor: max. 10,88 Watt, Saugleistung: 66 mmHg, Staubbehältervolumen: 275 ml. Farbe: graphitgrau. Netto Gewicht: ca. 1,5 kg  
Best. Nr. K 113522 CHF 139,90



### 2 Hydrosauberer Starlyf Teleskop

Bürste und Wischer in einem: Fenster einseifen, schrubben und mit dem Wischer streifenfrei abziehen  
Hochwertig: Borsten für groben Schmutz und Schaumstoffpads für empfindliche Flächen. Perfekte Dosierung des Reinigungsmittels dank integriertem Seifenspender. Tiefenreinheit für nahezu alle Flächen. Hohe Reichweite dank 7m Teleskopstange, Gewicht: 3,1 kg  
Best. Nr. K 123984 CHF 149,90

### 3 Rohrreinigungskonzentrat JK450 500 ml

Befreit mühelos Rohrleitungen von organischen Stoffen wie Fette, Fleischreste, Haare,.... Greift Dichtungen, Kunststoff und Metallleitungen nicht an.  
in der Schweiz nicht lieferbar



### 4 1A Superflott hochkonzentriert 1 Liter

Superflott ist ein Fett und Schmutzfresser, der Öl, Fett, Harz und Verschmutzungen aller Art gründlich entfernt- ist garantiert unschädlich für Metalle, Kunststoffe, Steine Holz,...  
Verwendungsmöglichkeiten: zur Reinigung von Maschinen, Motoren, Metallen, Kesseln, Kellereien, Backrohren, Böden,... Verdünnbar von 1:4 bis 1:50.  
in der Schweiz nicht lieferbar



+ 299 Punkte

### 5 Wäschetrockner ausziehbar

Robuster Standwäschetrockner ausziehbar bis 1,86m mit Räder, Kindersicherung und bis zu 20kg Tragkraft.  
Best. Nr. K 113529 CHF 59,90

### 6 Reinigungstücher Nappy Profi 4er Pkg. 40x40cm

Tücher mit kurzer geschlossener, elastische Schlingenstruktur (frotteeartig). Mit klassischem Piktogramm für die Zuordnung Küche, Sanitär, WC und Büro. Sowohl trocken als auch feucht auf allen gängigen Oberflächen anwendbar. Waschbar bis 60°C.  
Best. Nr. K 123533 CHF 9,90

### 7 Waffelreibruch 60x80 cm

Zur effektiven Reinigung von größeren Bodenbelegen wie z.B. Fliesen, Stein und Betonböden. Hervorragende Reinigungsleistung durch die stark strukturierte Oberfläche. Mit 60°C waschbar 80% Baumwolle Format: 60 x 80 cm.  
Best. Nr. K 105422 CHF 7,90

### 8 Geschirrtuch 3er Pkg. Mako-Baumwolle

Schnell trocknende Geschirrtücher aus 100 % Mako-Baumwolle. Verschiedene Designs sortiert und bei 60°C waschbar. Maße: 50x70cm.  
Best. Nr. K 109745 CHF 8,90

### 9 Kehrblech mit Handfeger

Dieses Kehrblech aus verzinktem Blech und Handfeger aus Buchenholz sind ideal, um Küche, Haus und Garten staub- und schmutzfrei zu halten.  
Best. Nr. K 119125 CHF 12,90

### 10 Ascheeimer mit Deckel 15 Liter

Mit diesem handlichen schwarzen Ascheeimer können sie heiße Asche einfüllen, abkühlen lassen und entsorgen. Ideal zum Reinigen von Holz-, Pellet-, Holzkohle- und Kaminöfen, Kaminen, Grills und Feuerstellen, also im Innen- und Außenbereich. Maße: B x H x T: ca. 34 x 28 x 33 cm. Volumen: 15 L.  
Best. Nr. K 122086 CHF 49,90



### 12 Blechschild Huhn 'Betreten auf eigene Gefahr! Hier wache Ich!

Blechschild 20x30 cm mit 4 Randlochungen. Eine Pointe in Ihrem Hühnerstall. Kann zu farblichen Abweichungen kommen.  
Best. Nr. K 113701 CHF 11,90

### 13 Blechschild 'Zapfhahn'

Lustiges Metallschild gewölbt, gefalzt und randgeprägt mit 4 Randlochungen zur einfachen Montage! Maße: 20x30cm.  
Best. Nr. K 119483 CHF 15,90

### 14 Schlüsselanhänger Metall 'Steyr Logo'

Hochwertiger Schlüsselanhänger mit dem STEYR LOGO auf beiden Seiten. Der Anhänger besteht aus einer langlebigen Feinzink-Gusslegierung und ist mit einem stabilen Schlüsselring versehen. Maße: ca. 7,5 x 3,8 cm (inkl. Schlüsselring).  
Best. Nr. K 119479 CHF 11,90

### 15 Blechschild 'Mein Traktor.' Nostalgie 28x12cm

Kultiges Metallschild für echte Traktor Fans. Mit Spruch: Mein Traktor tropft nicht, er markiert! Maße: 28x12cm.  
Best. Nr. K 120133 CHF 11,90

### 16 Untersetzer 2er-Set mit Kork 'Steyr Logo'

Praktische Untersetzer mit dem STEYR-LOGO im 2er-Set. Verpackt in Sichtverpackung Rund mit 9,5 cm Durchmesser.  
Best. Nr. K 119482 CHF 6,90

### 17 Steyr - Typenkompass

Der Autor schildert die Erfolgsgeschichte der roten Schlepper bis zur Gegenwart und liefert einen Überblick über alle Schleppertypen inklusive technischer Daten. 128 Seiten.  
Best. Nr. K 111267 CHF 14,90



### 11 Blechschild 'Steyr Service'

Sehr schönes Steyr-Logo Metallschild mit Motivprägung, gefertigt im Vintage Look mit 4 Randlochungen zur einfachen Montage. Maße: 30x20cm.  
Best. Nr. K 119476 CHF 19,90

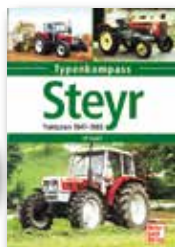



**1 Franzbranntwein Arnika und Menthol**  
 Perfekt zum Einreiben. Inhalt 500 ml  
 Best. Nr. K 102397 CHF **24,90**

**2 Muskel Gel Arnika und Menthol**  
 Zur Massage bei Muskelkater geeignet, wirkt kühlend, erfrischend und kräftigend. Inhalt 75 ml.  
 Best. Nr. K 102389 CHF **11,90**



**3 Teufelssalbe Pflegegel Eis**  
 Ist ein intensiv kühlendes Pflegegel mit der natürlichen Kraft der Teufelskralle. Die spezielle Menthol-Minzöl Formulierung lindert in Verbindung mit einer Einreibung das Schmerzgefühl. Aloe Vera spendet der Haut wirksam Feuchtigkeit. D-Panthenol wirkt zudem juckreizlindernd. Inhalt 200 ml.  
 Best. Nr. K 66906 CHF **12,90**

**Teufelssalbe Eis Tube**  
 Inhalt 100 ml.  
 Best. Nr. K 103509 CHF **7,90**



**4 Teufelssalbe Pflegegel Heiß**  
 Ist ein intensiv wärmendes Pflegegel mit der natürlichen Kraft der Teufelskralle und der Brennnessel. Das intensive und langanhaltende Wärmegefühl beruht auf speziellen pflanzlichen Extrakten, ätherischen Ölen und tiefenwirksamen Wärmeregulatoren. Inhalt 200 ml.  
 Best. Nr. K 66905 CHF **12,90**

**Teufelssalbe Heiß Tube**  
 Inhalt 100 ml.  
 Best. Nr. K 103510 CHF **7,90**



**5 Pferdesalbe**  
 Immer mehr Menschen entdecken die belebende Wirkung von Rosmarin, Arnika und Rosskastanie und genießen den Frische-Effekt des Menthols. Denn was für die empfindliche Muskulatur von Vierbeinern gut ist, kann für uns Zweibeiner nur richtig sein. Probieren Sie es aus. 500 ml Dose.  
 Best. Nr. K 48981 CHF **19,90**

**Pferdesalbe**  
 200 ml Tube  
 Best. Nr. K 66141 CHF **11,90**



**6 Vogelhäuschen Bastelset**  
 aus Holz zum selber Bauen und beliebigem Gestalten! Inkl. Kleber, Schrauben, Leim, 5 Farben, Pinsel  
 Best. Nr. K 117749  
 statt 24,90 CHF **21,90**

**7 FAIE Malbuch**  
 Die ganze Welt der Landwirtschaft kann nun bei einer Reise durch 60 Seiten Ausmalspaß erlebt werden!  
 Best. Nr. K 63900 CHF **4,50**

**8 Sticker Bauernhoftiere**  
 300 Sticker auf 6 Bögen  
 Best. Nr. K 113922 CHF **2,50**

**9 Kinder Handschuhe Traktor**  
 Aus dehnbarem und atmungsaktivem Material, mit PVC-Mininoppen für perfekten Griff, bis zu 40°C waschbar, 4 - 6 Jahre  
 Best. Nr. K 124329 CHF **6,90**  
 6-8 Jahre  
 Best. Nr. K 124330 CHF **6,90**

**10 Kinder Ziehharmonika**  
 mit Schultergurt, zwei Bassknöpfe, einem Bass-Side-Air-Knopf und sieben Höhen in C. Inkl. Musikbuch! 18 x 18 x 10 cm, ab 3 Jahren.  
 Best. Nr. K 124684  
 statt 49,90 CHF **43,90**



**11 Fendt 1050 Vario**  
 Realistischer Motorsound, Abschaltfunktion abschaltbar, Hupe, Rückfahrwarn-sound, 2 Radantriebe, Blinker, helle LED's vorne, profilierte Gummireifen, Demo Funktion. Vorwärts/Rückwärts, Links/Rechts, Stopp. Größe: 38,70 x 18,00 x 21,00 cm. Benötigte Batterien: 6 x AA (nicht enthalten)  
 in der Schweiz nicht lieferbar

**12 Badminton Set 4er**  
 Set für 4 Personen in praktischer Tragetasche! Inkl. Netz (5,5 x 0,30 m), Netzstangen mit Befestigungsmaterial und Federbälle  
 Best. Nr. K 124680 CHF **43,90**

**13 Regenschirm Kinder Bauernhoftiere zum selber Bemalen**  
 Inkl. Markern zum individuellen Bemalen, Ø 70 cm, CE zertifiziert, ab 3 Jahren  
 Best. Nr. K 121053 CHF **16,50**

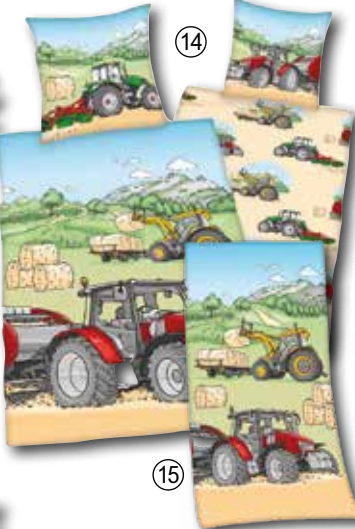
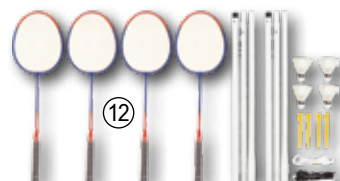

**14 Bettwäsche Farm Trac**  
 Wendebettwäsche in tollem Design! 100 % Baumwolle/ Renforce mit Reißverschluss, Maße: 70 x 90 cm + 140 x 200 cm.  
 Best. Nr. K 108325  
 statt 43,90 CHF **37,50**

**15 Badetuch Farm Trac**  
 Das unverzichtbare Duschtuch für echte Traktorfans! 100 % Baumwolle/ Velours. Größe: 75x150 cm  
 statt 24,90 CHF **21,90**

ab 12 Monate



**16 HüpfTier Kuh**  
 Sitzhöhe: 29 cm, max. Belastbarkeit 50 kg. Empfohlen ab 12 Monaten. 58 x 31 x 55 cm  
 Best. Nr. K 117666  
 statt 37,90 CHF **28,50**

3-8 Jahre



**17 John Deere Junior inkl. Trailer und Lader**  
 für Kinder ab ca. 3 bis 8 Jahren, Sitz mit Überrollbügel verstellbar, Motorhaube zum Öffnen, geschützter Integriertkettenantrieb mit einstellbarer Pedalkurbel, Flüsterlaufreifen, extra stabile 12 mm Stahlhinterachse, mit Funktionszubehör nachrüstbar. Maße 210 x 53 x 62 cm  
 Best. Nr. K 99584 CHF **249,00**  
 Frachtpauschale: **59,00**



**18 Leiterwagen/Bollerwagen**  
 Schlichte und stabile Ausführung aus Metall und Holz mit Luftbereifung. Max. Belastbarkeit 100 kg. Maße: 95x61x56,5 cm,  
 Best. Nr. K 4682 statt 149,00 CHF **125,00**  
 Frachtpauschale: **49,00**



### Kompressor Faie 600 Jubiläum

Hochwertige Kompressor mit absoluter Top-Ausstattung. Der Kompressor verfügt über einen leistungsstarken und langlebigen 2-Zylinder Verdichter mit einer Ansaugleistung von 510L/min und 10Bar Höchstdruck. Der Qualitäts-Elektromotor verfügt über eine Leistung von 3,0KW/4,0PS. Der 100 Liter große Kessel sorgt für genügend Druckspeicher bei jedem Einsatz. Limitierte Sondermodell mit einem serienmäßig montierten Schlauchaufroller mit 10m hochwertigen DL-Schlauch 8mm, sowie Anschlusschlauch und Schnellkupplung.  
Best. Nr. K 124729 CHF **1598,00**  
Frachtpauschale: **59,00**



**AKTION**  
statt 2999,00  
nur **2795,00**

### Kuhputzmaschine HappyCow DUO

Elektrische Viehbürste mit einer intelligenten Steuerung und Display. Wechselnde Laufrichtung für gleichmäßige Bürstenabnutzung. Individuell einstellbare Bürstenlaufzeit (7,5 -120 Sek.). Mit Sicherheitsabschaltensensor. Technische Daten: Spannung: 230 V / 50 Hz, Leistung: 0,37 kW, Drehzahl: 60 U/min, Gewicht: 140 kg, Abmessungen: 115 x 40 x 105 cm, Schutzart: IP56, Borstenmaterial: Polyamid (PA)  
Best. Nr. K 27730 CHF **2795,00**  
Frachtpauschale: **59,00**



**AKTION**  
statt 229,00  
nur **249,00**

Inklusive Solar-Akku-Set

### Hühnertür Set mit Solar-Akku-Set

Versch. Funktionen zum Öffnen/Schließen des Schiebers: Tageslichtabhängige Steuerung mit Lichtsensor, zeitabhängige Steuerung, manuelle Steuerung. Batterie-, Netz- oder mit autarkem Solar-Akkubetrieb! LED Anzeige. Lieferumfang: Steuerung mit integriertem Motor und Seilzug, Schiebetür (30 x 40 cm) mit Führungsschienen, Netzteil, Batterien, Lichtsensor, Umlenkrollen-Set, Solar-Akku-Set mit 10W Solarmodul, Montagekit, 5 m Anschlusskabel.  
Best. Nr. K 111403 statt 229,00 CHF **249,00**



### Futterdämpfer 100 L Edelstahl

Hochwertiger Futterdämpfer SAUGUT by FAIE mit Schamotteinsatz. Hergestellt in Europa aus hochwertigem Edelstahl AISI 430, dadurch extrem lange Lebensdauer. Kesselvolumen: ca. 100 Liter, L x B x H: 80 x 81 x 125 cm Rauchrohranschluss: 120 mm Eigengewicht: 51 Kg.  
Best. Nr. K 45408 CHF **899,00**  
Frachtpauschale: **99,00**



### Kraftstofffilter-Patrone WK842

Mit Ablaßschraube  
Best. Nr. K 16627 CHF **18,50**  
ab 3 Stück je Stück nur **14,25**

### Ölfilter-Patrone W940

mit Rücklaufsperrventil  
Best. Nr. K 16619 CHF **12,50**  
ab 3 Stück je Stück nur **10,00**



### Schiebetruhe Junior 30 I

Robuste Schiebetruhe mit 30 l Kunststoffwanne. Hochwertiges Gummirad und stabiler Rahmen. Gewicht nur 3,8 kg, bis 25 kg Tragkraft. Lieferung unmontiert.  
Best. Nr. K 6961 CHF **59,90**



### Motorsägenhalter SAUGUT

Neu - sicher - robust! Kettensägenhalter aus bruchsicherem, elastischem und verschleißfestem Polyurethan, extrem langlebig, bis 50 cm Schwertlänge, max. 10 cm breite Schneidgarnitur, 1,3 kg.  
Best. Nr. K 113839 statt 139,90 CHF **119,90**



### Lichtmaschine 14V/55A IA0301/ MG426

Innendurchmesser 8,20 mm, Keilriemenbreite 9.7 mmm Radius 83,00 mm, Spannung 14,00V, Stromstärke 55,00A, Typ 2, Winkel L60° W-Anschluss, Länge 86,00 mm passend zu Serie Case: 32, 400, 42, 500, 600, 700, 85, 95, Hydro84 passend zu Massey Ferguson: 230, 235, 240, 250, 254, 255, 260 passend zu Lindner: 1450, 1500, 1600, 520, Unitrac60  
Best. Nr. K 98058 CHF **199,00**



### Eintopfofen - Glühweintopf - Gulaschkessel 14Liter

Die emaillierte Beschichtung des Topfes garantiert gute Kochergebnisse und der Kaminabzug optimiert die Hitzeleistung des Brennmaterials. Darüber hinaus macht der Aschekasten die Nutzung des Universaltopfes zu einer sauberen Lösung.  
Best. Nr. K 110429 CHF **162,50**



# Wir sind gerne für Dich da!

FAIE-Versand GmbH  
Bahnhofstrasse 13  
3506 Grosshöchstetten

Telefon 034 461 4000  
E-Mail info@faie.ch  
WhatsApp 0043/677/635 14 619

Mo-Fr 8:15-17:15

**www.faie.ch**

Aktionspreise gültig bis 2.6.2024